



Instructions

Air Fryer

WKAFJWS0801



HOUSEHOLD USE ONLY

Rev. 06/23



EN INDEX

IMPORTANT SAFEGUARDS	7
DESCRIPTION OF PARTS	9
BEFORE FIRST USE	10
HOW TO USE	10
Operating instructions	10
CLEANING AND CARE	11
Cleaning	11
Storage	11
DISPOSAL	12
INFORMATION AND SERVICE	12

DE INHALT

WICHTIGE SICHERUNGSMASSNAHMEN	13
BESCHREIBUNG DER TEILE	16
VOR DER ERSTEN VERWENDUNG	17
VERWENDUNG	17
Bedienungsanleitung	17
REINIGUNG UND PFLEGE	18
Reinigung	18
Aufbewahrung	19
ENTSORGUNG	19
INFORMATION UND SERVICE	19





ES ÍNDICE

MEDIDAS DE SEGURIDAD IMPORTANTES	20
DESCRIPCIÓN DE LAS PIEZAS	22
ANTES DEL PRIMER USO	23
CÓMO UTILIZAR	23
Instrucciones de uso.....	23
LIMPIEZA Y CUIDADOS	24
Limpieza	24
Almacenamiento.....	25
ELIMINACIÓN	25
INFORMATION UND SERVICE	25

FR INDICE

CONSIGNES DE SÉCURITÉ IMPORTANTES	26
DESCRIPTION DES PIÈCES	29
AVANT LA TOUTE PREMIÈRE UTILISATION	30
COMMENT UTILISER L'APPAREIL	30
Mode d'emploi.....	30
NETTOYAGE ET ENTRETIEN	31
Nettoyage.....	31
Rangement.....	32
MISE A LA POUCELLE	32
INFORMATIONS ET SERVICEE	32





IT INDICE

IMPORTANTI MISURE DI SICUREZZA	33
DESCRIZIONE DELLE PARTI.....	36
PRIMA DI UTILIZZARE IL PRODOTTO PER LA PRIMA VOLTA	37
UTILIZZO.....	37
Istruzioni per l'uso	37
PULIZIA E CURA	38
Pulizia	38
Conservazione.....	39
SMALTIMENTO	39
INFORMAZIONI E SERVIZI	39

NL INHOUD

BELANGRIJKE VEILIGHEIDSMATREGELEN.....	40
BESCHRIJVING VAN ONDERDELEN.....	42
VOOR HET EERSTE GEBRUIK	43
GEBRUIK	43
Gebruiksaanwijzing	43
SCHOONMAKEN EN ONDERHOUD	44
Schoonmaken	44
Opbergen.....	45
VERWIJDEREN	45
INFORMATIE EN SERVICE	45





PT INDICE

MEDIDAS DE PROTEÇÃO IMPORTANTES	46
DESCRIÇÃO DAS PEÇAS	49
ANTES DA PRIMEIRA UTILIZAÇÃO	50
COMO UTILIZAR	50
Instruções de funcionamento.....	50
LIMPEZA E CONSERVAÇÃO	51
Limpeza	51
Armazenamento.....	52
ELIMINAÇÃO.....	52
INFORMAÇÕES E ASSISTÊNCIA TÉCNICA	52

PL INDEKS

WAŻNE UWAGI DOT. BEZPIECZEŃSTWA	53
OPIS ELEMENTÓW.....	55
PRZED PIERWSZYM UŻYCIEM	56
INSTRUKCJA UŻYTKOWANIA.....	56
Instrukcja obsługi.....	56
CZYSZCZENIE I KONSERWACJA	57
Czyszczenie	57
Przechowywanie.....	58
UTYLIZACJA	58
INFORMACJE DODATKOWE I OBSŁUGA KLIENTA.....	58





GR ΔΕΙΚΤΗΣ

ΣΗΜΑΝΤΙΚΕΣ ΟΔΗΓΙΕΣ ΑΣΦΑΛΕΙΑΣ.....	59
ΠΕΡΙΓΡΑΦΗ ΤΩΝ ΕΞΑΡΤΗΜΑΤΩΝ.....	61
ΠΡΙΝ ΑΠΟ ΤΗΝ ΠΡΩΤΗ ΧΡΗΣΗ.....	62
ΤΡΟΠΟΣ ΧΡΗΣΗΣ.....	62
Οδηγίες χρήσης.....	62
ΚΑΘΑΡΙΣΜΟΣ ΚΑΙ ΦΡΟΝΤΙΔΑ.....	63
Καθάρισμα.....	63
Αποθηκευση.....	64
ΔΙΑΘΕΣΗ.....	64
ΠΛΗΡΟΦΟΡΙΕΣ ΚΑΙ ΕΞΥΠΗΡΕΤΗΣΗ.....	64

RU ИНДЕКС

МЕРЫ ПРЕДОСТОРОЖНОСТИ.....	65
ОПИСАНИЕ КОМПОНЕНТОВ.....	68
ПОДГОТОВКА К ПЕРВОМУ ИСПОЛЬЗОВАНИЮ.....	69
ПОРЯДОК ИСПОЛЬЗОВАНИЯ.....	69
Инструкции по эксплуатации.....	69
ОЧИСТКА И УХОД.....	70
Уборка.....	70
Хранение.....	71
УТИЛИЗАЦИЯ.....	71
ИНФОРМАЦИЯ И ОБСЛУЖИВАНИЕ.....	71



Air Fryer

IMPORTANT SAFEGUARDS

When using electrical appliances, basic safety precautions should always be followed, including the following:

1. Read all instructions. Check if the voltage indicated on the appliance fits the local mains voltage.
2. Do not touch hot surfaces.
3. To protect against electric shock, do not immerse the cord, plug, or any housing that contains electrical components and heating elements in water or rinse them under a tap.
4. **WARNING:** This electrical appliance includes a heating function. Surfaces other than the functional surfaces can also reach high temperatures. Since temperatures are perceived differently by different people, this equipment must be used with CAUTION. Use the handle and or heat protection such as gloves to touch the equipment. Surfaces must be given sufficient time to cool down before being touched.
5. Unplug the appliance from the wall socket when not in use and before cleaning. Allow it to cool down before attaching or detaching parts. The appliance needs approximately 30 minutes to cool down to be safely handled or cleaned. To disconnect the appliance, turn off the appliance first, then remove the plug from the wall socket.
6. If the supply cord is damaged, it must be replaced by the manufacturer, its service agent, or similarly qualified persons in order to avoid hazards.
7. The use of accessory attachments is not recommended by the appliance manufacturer and may cause injury.
8. Do not use the appliance outdoors.
9. Do not allow the cord to hang over the edge of a table or counter or come into contact with hot surfaces.
10. Do not place the appliance on or near a hot gas or electric burner or in a heated oven.
11. Extreme caution must be used when moving an appliance that contains hot foodstuffs.
12. Do not use the appliance other than for its intended use.
13. This appliance can be used by children aged eight years and above and persons with reduced physical, sensory, or mental capabilities or lack of experience and knowledge if they are supervised, understand the hazards involved, and have been given instruction about how to use it safely. Children must not play with the appliance. Children should not clean or carry out user maintenance unless they are adequately supervised.
14. Keep the appliance and cord out of reach of children under eight years old.

EN

15. The appliance is not intended to be operated by means of an external timer or separate remote-control system.
16. Always put the ingredients to be fried in the fryer basket, and prevent this from coming into contact with the heating elements.
17. Do not cover the air inlets and outlets while the appliance is in operation.
18. Do not fill the fryer basket with too much oil, as this may cause a fire hazard.
19. Never touch the inside of the appliance while it is in operation.
20. Do not use the appliance if there is any damage to the plug, mains cord, or other parts. The main power cable should not be fixed or replaced by any person unauthorized to carry out such procedures.
21. Do not plug in the appliance or operate the control panel with wet hands.
22. Do not place the appliance against a wall or in contact with other appliances. Leave at least 10 cm free space above and at the back and sides of the appliance.
23. Do not leave the appliance unattended when in operation.
24. During hot air frying, hot steam is released through the air outlets. Keep your hands and face at a safe distance from the steam and the outlets. Also, be careful of hot steam and air when you remove the fryer basket from the appliance. Any accessible surfaces may become hot during use.
25. Immediately unplug the appliance if it starts to emit dark smoke. Wait for it to stop smoking before you remove the fryer basket from the appliance.
26. If the appliance is used improperly or for commercial or semi-commercial purposes, or is not used according to these instructions, the guarantee will be invalidated, and the manufacturer can refuse any liability for damage caused.
27. This appliance is intended for use in household and similar applications, such
 - Staff kitchen areas in shops, offices, and other working environments;
 - Farmhouses;
 - By clients in hotels, motels, and other residential type environments;
 - Bed and breakfast type environments.

SAVE THESE INSTRUCTIONS

HOUSEHOLD USE ONLY

EN

DESCRIPTION OF PARTS

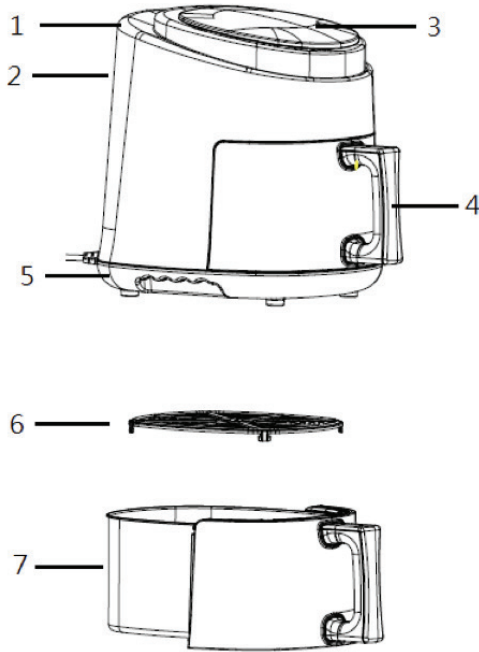

1. Main body
2. Air outlet
3. Control panel
4. Handle
5. Base
6. Fryer plate
7. Fryer basket

Control Panel

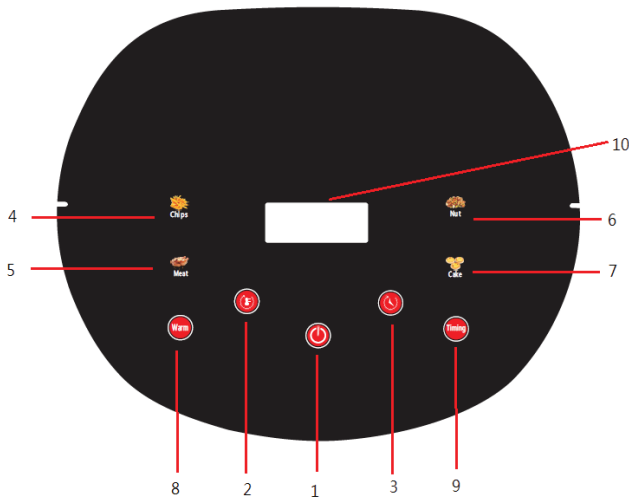

1. On / Off
2. Temperature +/-
3. Time +/-
4. Chips
5. Meat
6. Nut
7. Cake
8. Warm
9. Timing
10. Display

EN

BEFORE FIRST USE



1. Remove all packaging materials.
2. Remove all stickers and labels from the appliance (Excluding the rating label).
3. Clean all parts to remove any dust or manufacturing residues.
4. Thoroughly wash all removable parts by hand with hot water, washing-up liquid and a non-abrasive sponge. Do not submerge the Main Body in water. Wipe with a damp cloth.

NOTE: All parts are NOT dishwasher safe.

5. Wipe the inside and outside of the appliance with a moist cloth.
6. Dry all parts of your Health Fryer thoroughly. When replacing the fryer basket, ensure it is aligned correctly.
7. Use the appliance on a horizontal, flat and stable heat resistant surface, away from a heating source and where it cannot be splashed by water.



HOW TO USE

Operating instructions

1. Place the appliance in a flat surface. Put the fryer plate into the fryer basket.
2. Put the ingredients into the fryer basket and position the fryer basket correctly.
Tips: You can preheat the fryer basket without food if needed.
3. Connect the power supply, the  will illuminate. The appliance will enter standby mode. Gently press  to start.

4 cooking modes:

“Chips”, “Meat”, “Nut” and “Cake” modes are available. Press the desired mode to start cooking.

If your ingredients do not belong to any of the above modes, you can adjust the temperature and time to the desired setting by pressing temperature key “” and time key “”.

Temperature key:

Press  to increase the temperature. This is a circulated key; the temperature will return to the lowest setting right after the highest setting is reached. Each press on the key is with 5°C increment. You can also speed up the setting process by holding the temperature key to increase the temperature at a faster pace.

Time key:

Press  to increase the cooking time. This is a circulated key; the time will return to the lowest setting right after the highest setting is reached. Each press on the key will increase 1 minute. You can also speed up the setting process by holding the time key to increase 5 minutes for each step.

Keep warm:

Press the “WARM” key to keep warm your food at 60°C up to 2 hours.

Preset time to start cooking:

After setting the temperature and cooking time, you can defer the starting time from 30 minutes to 24 hours by pressing the “Timing” key. The selected cooking mode and “Timing” key will be flashing and the preset time is shown on display.

Function key	Default Temperature (°C)	Default Time (minutes)	Adjustable Temperature Range	Adjustable Time Range
Chips	180°C	40	80-210°C	5-65
Meat	200°C	35	80-210°C	5-60
Nut	185°C	15	80-210°C	5-45
Cake	190°C	15	80-210°C	5-40
Warm	60°C	5	N/A	5-120
Timing	N/A	N/A	N/A	30 minutes to 24 hours

CLEANING AND CARE

Cleaning

1. Clean the appliance after every use.
2. Remove the plug from the wall socket and give the appliance time to cool down before cleaning.
Tip: Remove the fryer basket from the appliance to help the hot air fryer cool down more quickly.
3. Clean the fryer basket with hot water, some washing-up liquid, and a nonabrasive sponge.
4. Wipe the outside of the appliance with a moist cloth.
5. You can use degreasing liquid to remove any remaining dirt.
Tip: If dirt is stuck to the bottom of the fryer basket, fill the fryer basket with hot water with some washing-up liquid in it.

Storage

1. Unplug the appliance and allow it to cool completely before storing. Make sure all parts are clean and dry. Store the hot air fryer in a dry location.
2. Do not place any heavy items on top of the hot air fryer during storage, as this may damage it.

EN

DISPOSAL



This marking indicates that this product should not be disposed with other household wastes throughout the EU. To prevent possible harm to the environment or human health from uncontrolled waste disposal, recycle it responsibly to promote the sustainable reuse of material resources. To return your used device, please use the return and collection systems or contact the retailer where the product was purchased. They can take this product for environmental safe recycling.

INFORMATION AND SERVICE

If you have question or concerns about your product, please visit our website:



 <https://info.westinghousehomeware.com/>



In line with our policy of continuous product development, we reserve the right to change product, packaging and documentation specifications without notice.

Heissluftfritteuse

WICHTIGE SICHERUNGSMASSNAHMEN

Bei der Verwendung von elektrischen Geräten sind stets die folgenden grundlegenden Sicherheitsvorkehrungen zu beachten:

1. Lesen Sie alle Anweisungen. Überprüfen Sie, ob die am Gerät angezeigte Spannung der lokalen Netzspannung entspricht.
2. Berühren Sie keine heißen Oberflächen.
3. Tauchen Sie das Kabel, den Stecker oder ein Gehäuse, das elektrische Komponenten und Heizelemente enthält, zum Schutz vor Stromschlägen nicht in Wasser und spülen Sie diese Elemente nicht unter einem Wasserhahn ab.
4. **WARNUNG:** Dieses Elektrogerät verfügt über eine Heizfunktion. Auch andere Oberflächen als die Funktionsflächen können hohe Temperaturen erreichen. Da die Temperaturen von verschiedenen Personen unterschiedlich wahrgenommen werden, muss dieses Gerät mit VORSICHT verwendet werden. Verwenden Sie den Griff und/oder einen Hitzeschutz wie Handschuhe, um das Gerät zu berühren. Oberflächen müssen ausreichend Zeit haben, abzukühlen, bevor sie berührt werden.
5. Ziehen Sie den Stecker aus der Steckdose, wenn Sie das Gerät nicht benutzen und bevor Sie es reinigen. Lassen Sie es abkühlen, bevor Sie Teile anbringen oder abnehmen. Das Gerät muss ca. 30 Minuten abkühlen, um sicher gehandhabt oder gereinigt zu werden. Um das Gerät vom Stromnetz zu trennen, schalten Sie es zuerst aus und ziehen Sie dann den Stecker aus der Steckdose.
6. Wenn das Netzkabel beschädigt ist, muss es vom Hersteller, seinem autorisierten Servicevertreter oder einer ähnlich qualifizierten Person ausgetauscht werden, um Gefährdungen zu vermeiden.
7. Die Verwendung von Zubehörteilen wird vom Gerätehersteller nicht empfohlen und kann zu Verletzungen führen.
8. Verwenden Sie das Gerät nicht im Freien.
9. Lassen Sie das Kabel nicht über den Rand eines Tisches oder einer Theke hängen oder mit heißen Oberflächen in Berührung kommen.
10. Stellen Sie das Gerät nicht auf oder in die Nähe eines heißen Gas- oder Elektrobrenners oder in einen beheizten Ofen.
11. Seien Sie äußerst vorsichtig, wenn Sie ein Gerät bewegen, das heiße Lebensmittel enthält.
12. Verwenden Sie das Gerät nur für den vorgesehenen Zweck.

- 
- 
- 
13. Dieses Gerät kann von Kindern ab acht Jahren und Personen mit eingeschränkten körperlichen, sensorischen oder geistigen Fähigkeiten oder mangelnder Erfahrung und Kenntnis benutzt werden, wenn sie beaufsichtigt werden, die damit verbundenen Gefährdungen verstehen und eine Einweisung in den sicheren Gebrauch erhalten haben. Kinder dürfen nicht mit dem Gerät spielen. Kinder sollten keine Reinigungs- oder Wartungsarbeiten durchführen, wenn sie nicht angemessen beaufsichtigt werden.
 14. Bewahren Sie das Gerät und das Kabel außerhalb der Reichweite von Kindern unter acht Jahren auf.
 15. Das Gerät ist nicht dafür vorgesehen, mit einer externen Zeitschaltuhr oder einem separaten Fernbedienungssystem betrieben zu werden.
 16. Legen Sie die zu frittierenden Zutaten immer in den Frittierkorb und verhindern Sie, dass dieser mit den Heizelementen in Berührung kommt.
 17. Decken Sie die Luftein- und -auslässe nicht ab, während das Gerät in Betrieb ist.
 18. Füllen Sie nicht zu viel Öl in den Frittierkorb, da dies eine Brandgefahr darstellen kann.
 19. Berühren Sie niemals das Innere des Geräts, während es in Betrieb ist.
 20. Verwenden Sie das Gerät nicht, wenn der Stecker, das Netzkabel oder andere Teile beschädigt sind. Das Hauptstromkabel darf nicht von einer unbefugten Person befestigt oder ersetzt werden.
 21. Schließen Sie das Gerät nicht an und betätigen Sie das Bedienfeld nicht, wenn Sie feuchte Hände haben.
 22. Stellen Sie das Gerät nicht gegen eine Wand oder in Kontakt mit anderen Geräten auf. Lassen Sie mindestens 10 cm Freiraum über und an der Rückseite und den Seiten des Geräts.
 23. Lassen Sie das Gerät nicht unbeaufsichtigt, wenn es in Betrieb ist.
 24. Beim Heißluftfrittieren wird heißer Dampf durch die Luftauslässe freigesetzt. Halten Sie Ihre Hände und Ihr Gesicht in einem sicheren Abstand zum Dampf und den Auslässen. Achten Sie auch auf heiße Dämpfe und Luft, wenn Sie den Frittierkorb aus dem Gerät entfernen. Alle zugänglichen Oberflächen können während des Gebrauchs heiß werden.
 25. Ziehen Sie sofort den Netzstecker des Geräts, wenn dunkler Rauch beginnt, aus dem Gerät auszutreten. Warten Sie, bis die Rauchentwicklung beendet ist, bevor Sie den Frittierkorb aus dem Gerät nehmen.
 26. Wenn das Gerät unsachgemäß oder zu gewerblichen oder halbgewerblichen Zwecken oder nicht diesen Anleitungen entsprechend verwendet wird, erlischt die Garantie, und der Hersteller kann jegliche Haftung für entstandene Schäden ablehnen.

27. Dieses Gerät ist für die Verwendung im Haushalt und in ähnlichen Anwendungen vorgesehen, wie:

- Personalküchenbereiche in Geschäften, Büros und anderen Arbeitsumgebungen;
- auf dem Bauernhof;
- von Kunden in Hotels, Motels und anderen wohnungsähnlichen Umgebungen;
- in Umgebungen vom Typ Frühstückspension

**BEWAHREN SIE DIESE ANLEITUNG ZUM
NUR FÜR DEN HAUSHALTSGEBRAUCH**

DE

BESCHREIBUNG DER TEILE

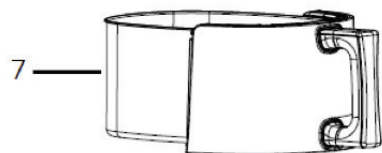
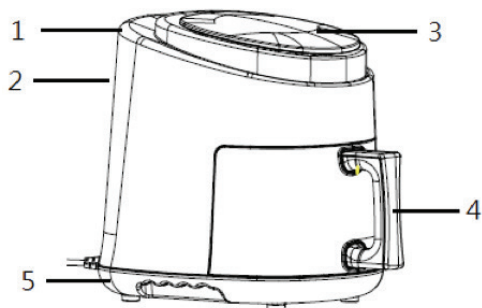

1. Hauptgehäuse
2. Luftauslass
3. Bedienfeld
4. Handgriff
5. Basisstation
6. Frittierplatte
7. Frittierkorb

BEDIENFELD

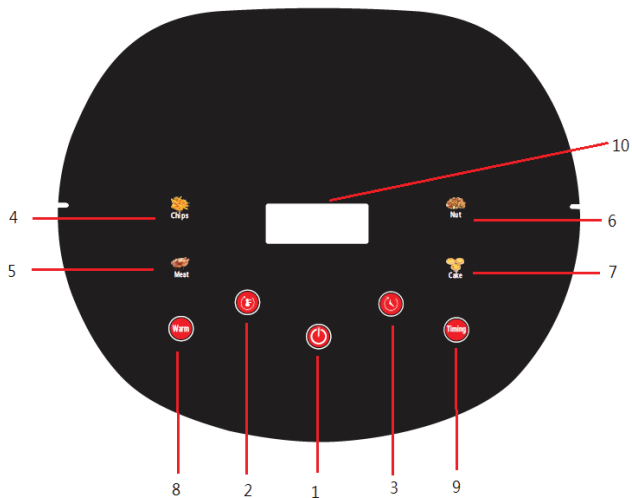

1. Ein / Aus
2. Temperatur +/-
3. Zeit +/-
4. Pommes frites
5. Fleisch
6. Nüsse
7. Kuchen
8. Warmhalten
9. Zeitsteuerung
10. Display

DE





VOR DER ERSTEN VERWENDUNG

1. Entfernen Sie alle Verpackungsmaterialien.
2. Entfernen Sie alle Aufkleber oder Etiketten vom Gerät (mit Ausnahme des Typenschildes).
3. Reinigen Sie alle Teile, um Staub oder Fertigungsrückstände zu entfernen.
4. Waschen Sie alle herausnehmbaren Teile gründlich von Hand mit heißem Wasser, Spülmittel und einem nicht scheuernden Schwamm. Tauchen Sie das Hauptgehäuse nicht in Wasser ein. Mit einem leicht feuchten Tuch abwischen.
BITTE BEACHTEN SIE: KEINES der Teile ist spülmaschinenfest.
5. Wischen Sie die Innen- und Außenseite des Geräts mit einem leicht feuchten Tuch ab.
6. Trocknen Sie alle Teile Ihrer Heißluftfritteuse gründlich ab. Achten Sie beim Auswechseln des Frittierkorbs darauf, dass er richtig ausgerichtet ist.
7. Verwenden Sie das Gerät auf einer waagerechten, flachen und stabilen, hitzebeständigen Oberfläche, entfernt von einer Heizquelle und an einem Ort, an dem es nicht von Wasser bespritzt werden kann.



VERWENDUNG

Bedienungsanleitung

1. Stellen Sie das Gerät auf eine ebene Fläche. Setzen Sie die Frittierplatte in den Frittierkorb.
2. Geben Sie die Zutaten in den Korb und stellen Sie den Korb auf richtige Weise in die Fritteuse.
Tipps: Der Frittierkorb kann bei Bedarf auch ohne Lebensmittel vorheizt werden.
3. Schließen Sie die Stromversorgung an.  leuchtet auf. Das Gerät schaltet in den Standby-Modus. Drücken Sie zum Starten leicht auf .

4 Betriebsarten:

Es stehen die Betriebsarten „Pommes frites“, „Fleisch“, „Nüsse“ und „Kuchen“ zur Verfügung. Drücken Sie auf die gewünschte Betriebsart, um mit dem Garvorgang zu beginnen.

Passen Ihre Zutaten in keine der oben genannten Betriebsarten, können Sie die Temperatur und die Zeit durch Drücken der Temperaturtaste „“ und der Zeittaste „“ auf die gewünschte Einstellung anpassen.

Taste Temperatur:

Drücken Sie , um die Temperatur zu erhöhen. Es handelt sich um eine Drehtaste; die Temperatur kehrt zur niedrigsten Einstellung zurück, sobald die höchste Einstellung erreicht ist. Jeder Tastendruck erhöht die Temperatur um 5 °C. Sie können die



Einstellung auch beschleunigen, indem Sie die Temperaturtaste gedrückt halten, um die Temperatur schneller zu erhöhen.

Taste Zeit:

Drücken Sie , um die Garzeit zu erhöhen. Es handelt sich um eine Drehtaste; die Zeit kehrt zur niedrigsten Einstellung zurück, sobald die höchste Einstellung erreicht ist. Jeder Tastendruck erhöht die Zeit um 1 Minute. Sie können die Einstellung auch beschleunigen, indem Sie die Zeittaste gedrückt halten, um die Zeit in 5-Minuten-Schritten zu erhöhen.

Warmhalten:

Drücken Sie die Taste „Warmhalten“, um Ihre Speisen bis zu 2 Stunden bei 60 °C warm zu halten.

Voreinstellung der Startzeit für den Garvorgang:

Nach dem Einstellen der Temperatur und der Garzeit kann durch Drücken der Taste „Zeitsteuerung“ die Startzeit im Bereich von 30 Minuten bis 24 Stunden verschoben werden. Die gewählte Betriebsart und die Taste „Zeitsteuerung“ blinken und die voreingestellte Zeit wird im Display angezeigt.

Funktionstaste	Standardtemperatur (°C)	Standardzeit (Minuten)	Einstellbarer Temperaturbereich	Einstellbarer Zeitbereich
Pommes frites	180°C	40	80-210°C	5-65
Fleisch	200°C	35	80-210°C	5-60
Nüsse	185°C	15	80-210°C	5-45
Kuchen	190°C	15	80-210°C	5-40
Warmhalten	60°C	5	K.A	5-120
Zeitsteuerung	K.A	K.A	K.A	30 Minuten bis 24 Stunden

REINIGUNG UND PFLEGE

Reinigung

1. Reinigen Sie das Gerät nach jedem Gebrauch.
2. Ziehen Sie den Stecker aus der Steckdose und lassen Sie das Gerät abkühlen, bevor Sie es reinigen.
Tipp: Nehmen Sie den Frittierkorb aus dem Gerät, damit die Heißluftfritteuse schneller abkühlt.
3. Reinigen Sie den Frittierkorb mit heißem Wasser, etwas Spülmittel und einem nicht

DE

- scheuernden Schwamm.
4. Wischen Sie die Außenseite des Geräts mit einem leicht feuchten Tuch ab.
 5. Sie können entfettende Flüssigkeiten verwenden, um verbleibenden Schmutz zu entfernen.
- Tipp: Wenn Schmutz am Boden des Frittierkorbs haftet, füllen Sie den Frittierkorb mit heißem Wasser und etwas Spüflüssigkeit.

Aufbewahrung

1. Ziehen Sie den Netzstecker und lassen Sie das Gerät vollständig abkühlen, bevor Sie es wegstellen. Achten Sie darauf, dass alle Teile sauber und trocken sind. Lagern Sie die Heißluftfritteuse an einem trockenen Ort.
2. Legen Sie während der Lagerung keine schweren Gegenstände auf die Heißluftfritteuse, da sie dadurch beschädigt werden könnte.

ENTSORGUNG



Diese Kennzeichnung weist darauf hin, dass dieses Produkt in der gesamten EU nicht zusammen mit anderen Haushaltsabfällen entsorgt werden sollte. Damit mögliche Schäden für die Umwelt oder die menschliche Gesundheit durch

unkontrollierte Abfallentsorgung vermieden werden können, recyceln Sie das Gerät verantwortungsvoll, um die nachhaltige Wiederverwendung materieller Ressourcen zu fördern. Um Ihr Gebrauchsggerät zurückzugeben, benutzen Sie bitte die Rückgabe- und Sammelsysteme oder wenden Sie sich an den Händler, bei dem das Produkt gekauft wurde. Dort kann das Produkt dem umweltfreundlichen Recycling zugeführt werden.

INFORMATION UND SERVICE

Wenn Sie Fragen oder Bedenken in Bezug auf Ihr Produkt haben, besuchen Sie bitte unsere Website:



<https://info.westinghousehomeware.com/>

Im Einklang mit unserer Politik der kontinuierlichen Produktentwicklung behalten wir uns das Recht vor, die Produkt-, Verpackungs- und Dokumentationsspezifikationen ohne vorherige Ankündigung zu ändern.

Freidora de aire

MEDIDAS DE SEGURIDAD IMPORTANTES

Siga las normas básicas de seguridad, incluyendo:

Cuando use equipos eléctricos, siempre debe seguir las precauciones básicas de seguridad, que incluyen las siguientes:

1. Lea todas las instrucciones. Verifique que la tensión indicada en el aparato se corresponda con la tensión de la red eléctrica local.
2. No toque las superficies calientes.
3. Para protegerse contra una descarga eléctrica, no sumerja el cable, el enchufe o cualquier compartimento que contenga componentes eléctricos y elementos de calentamiento en agua ni los enjuague bajo el grifo.
4. **ADVERTENCIA:** Este aparato contiene una función de calentamiento. Además de las superficies funcionales hay otras superficies que pueden alcanzar altas temperaturas. Como distintas personas perciben las temperaturas de manera diferente, este equipo debe usarse con CUIDADO. Use el mango o una protección térmica, como guantes, para tocar el equipo. Espere un tiempo suficiente para que las superficies se enfríen antes de tocarlas.
5. Desenchufe el equipo del tomacorriente cuando no esté en uso y antes de limpiarlo. Espere a que se enfríe antes de conectar o desconectar piezas. El aparato necesita unos 30 minutos para enfriarse y para poderlo manipular o limpiar de manera segura. Para desconectar el aparato, apáguelo antes de desenchufarlo del tomacorriente.
6. Si el cable de alimentación está dañado, el fabricante, su agente de servicios o cualquier persona igualmente calificada deberán reemplazarlo para evitar peligros.
7. El uso de aditamentos accesorios no es recomendado por el fabricante del aparato y puede causar lesiones.
8. No use el aparato en exteriores.
9. No deje que el cable cuelgue del borde de una mesa o mesada, o que entre en contacto con superficies calientes.
10. No coloque el aparato sobre o cerca de una hornilla de gas o eléctrica caliente o en un horno caliente.
11. Se debe tener extrema cautela cuando se mueva un aparato que contenga alimentos calientes.
12. No utilice el aparato para un uso distinto al uso previsto.
13. Este aparato puede ser usado por niños a partir de los 8 años en adelante y por personas con capacidades físicas, sensoriales o mentales reducidas o que no tengan experiencia ni conocimientos, si están bajo supervisión o si se les dan instrucciones relativas al uso seguro del aparato y comprenden los peligros relacionados con el mismo. Los niños no deben jugar con el aparato. Los niños no

ES

- deben limpiar ni realizar el mantenimiento previsto para el usuario, a menos que tengan una supervisión adecuada.
14. Mantenga el aparato y su cable fuera del alcance de los niños menores de 8 años de edad.
 15. Este aparato no ha de operarse mediante un temporizador externo o sistema de control remoto separado.
 16. Siempre coloque los ingredientes que va a freír en la cesta para evitar que entren en contacto con los elementos de calentamiento.
 17. No cubra las aberturas de entrada/salida de aire mientras el aparato esté funcionando.
 18. No coloque demasiado aceite en la cesta de freír, ya que podría ocasionar riesgo de incendio.
 19. Nunca toque el interior del aparato mientras esté funcionando.
 20. No use este aparato si el cable de alimentación, el enchufe u otros componentes están dañados. El cable de alimentación no debe ser reparado ni reemplazado por ninguna persona que no esté autorizada para realizar dichos procedimientos.
 21. No enchufe el aparato ni haga funcionar el panel de control con las manos mojadas.
 22. No coloque el aparato en contacto con una pared o con otros aparatos. Deje al menos 10 cm de espacio libre encima, detrás o a los lados del aparato.
 23. No deje el aparato desatendido cuando esté en funcionamiento.
 24. Cuando se fríe con aire caliente, se libera vapor caliente a través de las aberturas de salida de aire. Mantenga sus manos y cara a una distancia segura del vapor y de las aberturas de salida de aire. También tenga cuidado con el vapor y el aire caliente cuando retire la cesta del aparato. Las superficies accesibles pueden calentarse durante el uso.
 25. Desenchufe inmediatamente el aparato si ve que sale humo negro de este. Espere a que deje de salir humo antes de retirar la cesta del aparato.
 26. Si el aparato se usa inadecuadamente o con fines comerciales o semicomerciales o si no se utiliza de acuerdo con estas instrucciones, la garantía quedará anulada y el fabricante podrá rechazar cualquier responsabilidad por los daños ocasionados.
 27. Este aparato debe usarse en aplicaciones domésticas y similares, tales como:
 - áreas de cocina del personal de tiendas, oficinas u otros entornos laborales;
 - granjas;
 - por clientes en hoteles, moteles y otros ambientes de tipo residencial;
 - ambientes tipo pensión.

GUARDE ESTAS INSTRUCCIONES PARA FUTURAS REFERENCIAS SOLO PARA USO DOMÉSTICO

ES

DESCRIPCIÓN DE LAS PIEZAS

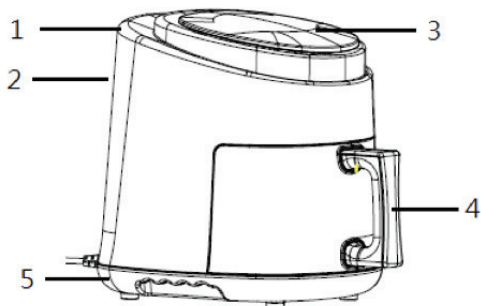

1. Cuerpo principal
2. Salida de aire
3. Panel de control
4. Mango
5. Base
6. Placa de freír
7. Cesta de freír

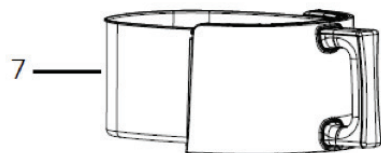

PANEL DE CONTROL

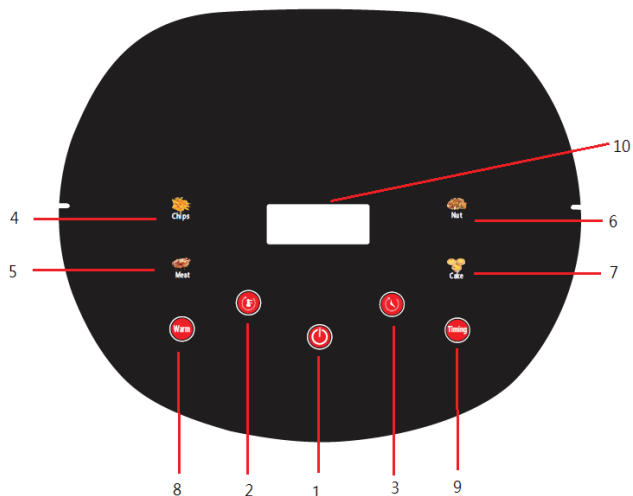

1. Encender/Apagar
2. Temperatura +/-
3. Tiempo +/-
4. Patatas fritas
5. Carne
6. Frutos secos
7. Tarta
8. Caliente
9. Temporizador
10. Pantalla



ES

ANTES DEL PRIMER USO

1. Retire todo el material de embalaje.
2. Retire cualquier etiqueta o pegatina del aparato que no sea la etiqueta de clasificación.
3. Limpie todos los componentes para eliminar cualquier polvo o cualquier residuo del proceso de fabricación.
4. Lave cuidadosamente todos los accesorios extraíbles con agua caliente, detergente líquido y una esponja no abrasiva. No sumerja el cuerpo principal en agua. Límpielo con un paño húmedo.
TENGA PRESENTE: NINGUNO de los componentes se puede lavar en lavaplatos eléctrico.
5. Limpie el interior y el exterior del aparato con un paño húmedo.
6. Seque exhaustivamente todos los componentes de su freidora Health Fryer. Cuando reemplace la cesta de freír, asegúrese de que quede correctamente alineada.
7. Use el aparato sobre una superficie horizontal, plana, estable y resistente al calor, lejos de las superficies calientes y donde no reciba salpicaduras de agua.



CÓMO UTILIZAR

Instrucciones de uso

1. Coloque el aparato sobre una superficie plana. Coloque la bandeja de freír en la cesta freidora.
2. Eche los ingredientes en la cesta freidora y colóquela correctamente.
CONSEJOS: Puede precalentar la cesta freidora sin comida en caso necesario.
3. Enchufe el aparato y  se iluminará. El aparato se pondrá en modo de espera. Presione  suavemente para comenzar a utilizarlo.

4 modos de preparación:

Dispone de los modos «Patatas fritas», «Carne», «Frutos secos» y «Tarta». Seleccione el modo deseado para comenzar a cocinar.

Si sus ingredientes no corresponden a ninguno de los modos anteriores, puede ajustar la temperatura y el tiempo según necesite presionando los botones de temperatura «  » y tiempo «  ».

Botón de temperatura:

Presione  para aumentar la temperatura. Este botón es de configuración circular; la temperatura volverá al valor mínimo una vez alcanzado el valor máximo. Cada vez que apriete el botón, la temperatura se incrementará 5 °C. También puede acelerar el proceso de ajuste manteniendo presionado el botón de temperatura para incrementar la temperatura a un ritmo más rápido.

Botón de tiempo:

Presione  para aumentar el tiempo de preparación. Este botón es de configuración circular; el tiempo volverá al valor mínimo una vez alcanzado el valor máximo. Cada vez que apriete el botón, el tiempo se incrementará en 1 minuto. También puede acelerar el proceso de ajuste manteniendo presionado el botón de tiempo para incrementar 5 minutos de cada vez.

Mantener caliente:

Presione el botón «Caliente» para mantener su comida caliente a 60°C hasta durante 2 horas.

Programar la hora de inicio de preparación:

Una vez haya ajustado la temperatura y el tiempo de preparación, puede aplazar la hora de inicio de 30 minutos a 24 horas presionando el botón «Temporizador». El modo de preparación seleccionado y el botón «Temporizador» parpadearán y el tiempo configurado se mostrará en la pantalla.

Tecla de función	Temperatura por defecto (°C)	Tiempo por defecto (minutos)	Intervalo de temperatura ajustable	Intervalo de tiempo ajustable
Patatas fritas	180°C	40	80-210°C	5-65
Carne	200°C	35	80-210°C	5-60
Frutos secos	185°C	15	80-210°C	5-45
Tarta	190°C	15	80-210°C	5-40
Caliente	60°C	5	n/a	5-120
Temporizador	n/a	n/a	n/a	30 minutos a 24 horas

LIMPIEZA Y CUIDADOS

Limpieza

1. Limpie el aparato después de cada uso.
2. Desconecte el aparato del tomacorriente y deje que se enfríe completamente antes de limpiarlo.

CONSEJO: Retire la cesta del aparato para que la freidora de aire caliente se enfríe más rápido.

3. Limpie la cesta de freír con agua caliente, un poco de detergente líquido y una esponja no abrasiva.
4. Limpie la parte exterior del aparato con un paño húmedo.

ES

5. Puede utilizar un líquido desengrasante para eliminar la suciedad restante.
CONSEJO: Si hay residuos pegados al fondo de la cesta de freír, llene la cesta con agua caliente y un poco de detergente líquido.

Almacenamiento

1. Desenchufe el aparato y deje que se enfríe por completo antes de guardarlo. Asegúrese de que todas las piezas estén limpias y secas. Guarde la freidora de aire caliente en un lugar seco.
2. No coloque ningún objeto pesado encima de la freidora de aire caliente durante el almacenamiento, ya que puede dañarla.

ELIMINACIÓN



Esta marca indica que este producto no debe desecharse con otros residuos domésticos en la Unión Europea. Para evitar posibles daños al medio ambiente o a la salud humana derivados del vertido incontrolado de residuos, reciclelo de forma responsable para fomentar la reutilización sostenible de recursos materiales. Para deshacerse de su aparato usado, contacte con los sistemas de devolución y recogida o póngase en contacto con el minorista al que adquirió el producto. Son los lugares indicados para un reciclaje de este producto respetuoso con el medio ambiente.

INFORMATION UND SERVICE

Si tiene preguntas o inquietudes sobre el producto, visite nuestro sitio web:



 <https://info.westinghousehomeware.com/>

De acuerdo con nuestra política de desarrollo continuo de los productos, nos reservamos el derecho a modificar el embalaje del producto y las características de la documentación sin previo aviso.

Friteuse à air

CONSIGNES DE SÉCURITÉ IMPORTANTES

Lors de l'utilisation d'appareils électriques, des précautions de sécurité de base doivent toujours être suivies, y compris les suivantes :

1. Lisez toutes les instructions. Vérifiez que la tension indiquée sur l'appareil correspond à la tension du réseau local.
2. Ne touchez pas les surfaces chaudes.
3. Pour vous protéger contre les chocs électriques, n'immergez pas le cordon, la fiche ou tout boîtier contenant des composants électriques et des éléments chauffants dans l'eau et ne les rincez pas sous un robinet.
4. **AVERTISSEMENT** : Cet appareil électrique comprend une fonction de chauffage. Les surfaces autres que les surfaces fonctionnelles peuvent également atteindre des températures élevées. Comme les températures sont perçues différemment par différentes personnes, cet appareil doit être utilisé avec PRUDENCE. Utilisez la poignée ou une protection thermique telle que des gants pour toucher l'appareil. Les surfaces doivent avoir le temps de refroidir avant d'être touchées.
5. Débranchez l'appareil de la prise murale lorsqu'il n'est pas utilisé et avant de le nettoyer. Laissez-le refroidir avant de fixer ou de détacher des pièces. L'appareil a besoin d'environ 30 minutes de refroidissement pour être manipulé ou nettoyé en toute sécurité. Pour débrancher l'appareil, éteignez-le d'abord, puis débranchez le cordon d'alimentation de la prise murale.
6. Si le cordon d'alimentation est endommagé, il doit être remplacé par le fabricant, son représentant ou une personne de qualification similaire pour éviter tout risque de danger.
7. L'utilisation d'accessoires ou de pièces non recommandés par le fabricant de l'appareil peut causer des blessures.
8. N'utilisez pas l'appareil à l'extérieur.
9. Ne laissez pas le cordon d'alimentation pendre du bord d'un plan de travail ou d'une table et ne le laissez pas toucher des surfaces chaudes.
10. Ne placez pas l'appareil sur ou près d'un brûleur électrique ou à gaz chaud ou dans un four chauffé.
11. Faites preuve d'une extrême prudence lorsque vous déplacez un appareil qui contient des aliments chauds.
12. N'utilisez pas l'appareil à d'autres fins que celles pour lesquelles il a été conçu.
13. Cet appareil peut être utilisé par des enfants âgés de huit ans et plus et par des personnes aux capacités physiques, sensorielles ou mentales réduites ou manquant d'expérience et de connaissances, à condition qu'ils soient surveillés, qu'ils comprennent les risques encourus et qu'ils aient reçu des instructions sur la

- manière d'utiliser l'appareil en toute sécurité. Les enfants ne doivent pas jouer avec l'appareil. Les enfants ne doivent pas nettoyer ou effectuer l'entretien de l'appareil s'ils ne sont pas surveillés de manière adéquate.
14. Gardez l'appareil et le cordon hors de portée des enfants de moins de huit ans.
 15. Cet appareil n'est pas conçu pour être utilisé à l'aide d'une minuterie externe ou d'un système de télécommande séparé.
 16. Placez toujours les ingrédients à frire dans le panier de la friteuse, et évitez que celui-ci n'entre en contact avec les éléments chauffants.
 17. Ne couvrez pas les entrées et sorties d'air pendant le fonctionnement de l'appareil.
 18. Ne remplissez pas le panier de la friteuse avec trop d'huile, car cela pourrait provoquer un incendie.
 19. Ne touchez jamais l'intérieur de l'appareil lorsqu'il est en marche.
 20. N'utilisez pas l'appareil si la fiche, le cordon d'alimentation ou d'autres pièces sont endommagés. Le cordon d'alimentation principal ne doit pas être réparé ou remplacé par une personne non autorisée à effectuer de telles procédures.
 21. Ne branchez pas l'appareil et n'utilisez pas le panneau de commande avec des mains mouillées.
 22. Ne placez pas l'appareil contre un mur ou en contact avec d'autres appareils. Laissez un espace libre d'au moins 10 cm au-dessus, à l'arrière et sur les côtés de l'appareil.
 23. Ne laissez pas l'appareil sans surveillance lorsqu'il fonctionne.
 24. Pendant la friture à air chaud, de la vapeur chaude est libérée par les sorties d'air. Gardez vos mains et votre visage à une distance sûre de la vapeur et des sorties. Faites également attention à la vapeur et à l'air chauds lorsque vous retirez le panier de la friteuse de l'appareil. Toutes les surfaces accessibles peuvent devenir chaudes pendant l'utilisation.
 25. Débranchez immédiatement l'appareil s'il commence à émettre de la fumée noire. Attendez qu'il cesse de fumer avant de retirer le panier de la friteuse de l'appareil.
 26. Si l'appareil est utilisé de manière incorrecte ou à des fins commerciales ou semi-commerciales, ou s'il n'est pas utilisé conformément à ces instructions, la garantie sera annulée et le fabricant pourra refuser toute responsabilité pour les dommages causés.
 27. Cet appareil est destiné à une utilisation domestique et aux applications similaires telles que :
 - Dans les cuisines de personnel des boutiques, des bureaux et autres lieux de travail ;
 - Dans les fermes ;
 - Par les clients des hôtels, des motels et autres environnements de type résidentiel.
 - Par les clients de logements de type chambres d'hôtes.

**CONSERVER CES INSTRUCTIONS À TITRE DE
RÉFÉRENCE ULTÉRIEURE
À USAGE DOMESTIQUE UNIQUEMENT**

FR

DESCRIPTION DES PIÈCES

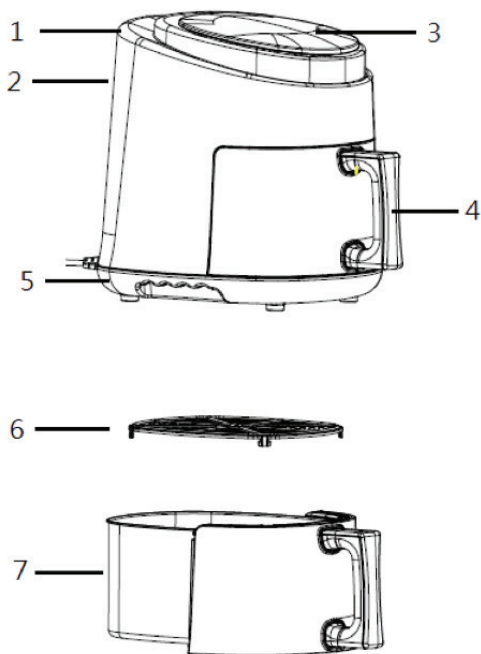

1. Boîtier principal
2. Sortie d'air
3. Panneau de contrôle
4. Poignée
5. Base
6. Plaque de la friteuse
7. Panier de la friteuse

PANNEAU DE COMMANDE

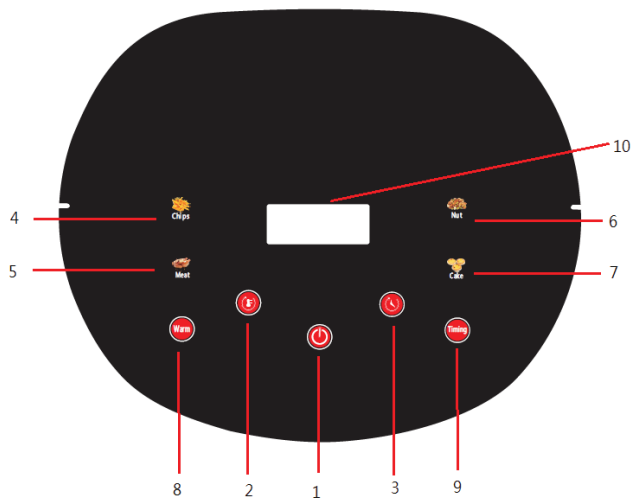

1. On (Marche)/OFF (marche/arrêt)
2. Température +/-
3. Durée +/-
4. Frites
5. Viande
6. Noix
7. Gâteau
8. Chaud
9. Durée
10. Écran

FR





AVANT LA TOUTE PREMIÈRE UTILISATION

1. Retirez tous les matériaux d'emballage.
2. Retirez tous les autocollants et étiquettes de l'appareil (à l'exception de l'étiquette signalétique).
3. Nettoyez toutes les pièces pour éliminer toute poussière ou tout résidu de fabrication.
4. Lavez soigneusement toutes les parties amovibles à la main avec de l'eau chaude, du liquide vaisselle et une éponge non abrasive. N'immergez pas le boîtier principal dans l'eau. Essuyez-le avec un chiffon humide. -
REMARQUE : Toutes les pièces ne sont PAS compatibles avec le lave-vaisselle.
5. Essuyez l'intérieur et l'extérieur de l'appareil avec un chiffon humide.
6. Séchez soigneusement toutes les pièces de votre friteuse santé. Lorsque vous remplacez le panier de la friteuse, assurez-vous qu'il est correctement aligné.
7. Utilisez l'appareil sur une surface horizontale, plate et stable, résistante à la chaleur, éloignée de toute source de chaleur et où il ne peut pas être éclaboussé par l'eau.



COMMENT UTILISER L'APPAREIL

Mode d'emploi

1. Mettez l'appareil sur une surface plate de niveau. Placez la plaque de la friteuse dans le panier de la friteuse.
2. Mettez les ingrédients dans le panier de la friteuse et positionnez correctement le panier de la friteuse.
Conseils : Vous pouvez préchauffer le panier de la friteuse sans aliments si nécessaire.
3. Branchez l'alimentation, le  s'allumera. L'appareil entrera en mode veille. Appuyez doucement sur  pour commencer.

4 modes de cuisson :

Les modes « Chips » (frites), « Meat » (viande), « Nut » (noix) et « Cake » (gâteau) peuvent être choisis. Appuyez sur le mode souhaité pour démarrer la cuisson.

Si vos ingrédients n'appartiennent à aucun des modes ci-dessus, vous pouvez régler la température et le temps au réglage souhaité en appuyant sur la touche de température «  » et la touche horaire «  »

Touche température :

Appuyez sur  pour augmenter la température. Il s'agit d'une touche recyclante ; la température reviendra au réglage le plus bas juste après avoir atteint le réglage le plus élevé. Chaque appui sur la touche se fait par incrément de 5°C. Vous pouvez également accélérer le processus de réglage en maintenant la touche de température enfoncée pour augmenter la température à un rythme plus rapide.



Touche de minuterie :

Appuyer sur  pour augmenter la durée de cuisson. Il s'agit d'une touche recyclante ; la durée reviendra au réglage le plus bas juste après avoir atteint le réglage le plus élevé. Chaque appui sur la touche se fait par incrément de 1 minute. Vous pouvez également accélérer le processus de réglage en maintenant la touche de durée enfoncée pour augmenter la durée de 5 minutes à chaque étape.

Tenir au chaud :

Appuyez sur la touche « Warm » (chaud) pour maintenir au chaud vos aliments à 60°C pendant 2 heures.

Heure prédéfinie pour commencer la cuisson :

Après avoir réglé la température et le temps de cuisson, vous pouvez différer l'heure de démarrage de 30 minutes à 24 heures en appuyant sur la touche « Timing » (minuterie). Le mode de cuisson sélectionné et la touche « Timing » clignotent et l'heure pré-réglée s'affiche à l'écran.

Touche de fonction	Température par défaut (°C)	Durée Par défaut (minutes)	Plage de températures réglable	Plage de durées réglable
Frites	180°C	40	80-210°C	5-65
Viande	200°C	35	80-210°C	5-60
Écrou	185°C	15	80-210°C	5-45
Gâteau	190°C	15	80-210°C	5-40
Chaud	60°C	5	S.O.	5-120
Durée	S.O.	S.O.	S.O.	De 30 minutes à 24 heures

NETTOYAGE ET ENTRETIEN

Nettoyage

1. Nettoyez l'appareil après chaque utilisation.
2. Retirez la fiche de la prise murale et laissez l'appareil refroidir avant de le nettoyer.
CONSEIL : Retirez le panier de la friteuse de l'appareil pour aider la friteuse à air chaud à refroidir plus rapidement.
3. Nettoyez le panier de la friteuse avec de l'eau chaude, du liquide vaisselle et une éponge non abrasive.
4. Essuyez l'extérieur de l'appareil avec un chiffon humide.
5. Vous pouvez utiliser un liquide dégraissant pour éliminer toute saleté restante.

FR

CONSEIL : Si des saletés sont collées au fond du panier de la friteuse, remplissez le panier de la friteuse avec de l'eau chaude contenant un peu de liquide vaisselle.

Rangement

1. Débranchez l'appareil et laissez-le refroidir complètement avant de le ranger. Assurez-vous que toutes les pièces sont propres et sèches. Rangez la friteuse à air chaud dans un endroit sec.
2. Ne placez pas d'objets lourds sur la friteuse à air chaud pendant le stockage, car cela pourrait l'endommager.

MISE A LA POUBELLE



Ce marquage indique que ce produit ne doit pas être éliminé avec les autres déchets ménagers au sein de toute l'UE. Pour éviter tout dommage possible à l'environnement ou à la santé humaine résultant de l'élimination incontrôlée des déchets, recyclez ce produit de manière responsable afin de promouvoir la réutilisation durable des ressources matérielles. Pour renvoyer votre appareil usagé, veuillez utiliser les systèmes de renvoi et de collecte en place ou contacter le détaillant où le produit a été acheté. Ces personnes peuvent prendre ce produit et effectuer un recyclage sans danger pour l'environnement.

INFORMATIONS ET SERVICE

En cas questions ou problèmes concernant votre produit, veuillez vous rendre sur notre site Internet:



 <https://info.westinghousehomeware.com/>

Conformément à notre politique d'amélioration continue des produits, nous nous réservons le droit de modifier les caractéristiques du produit, de l'emballage et de la documentation, sans préavis.

Friggitrice ad aria

IMPORTANTI MISURE DI SICUREZZA

Quando si utilizzano apparecchi elettrici, è necessario seguire sempre le precauzioni di sicurezza di base, tra cui le seguenti:

1. Leggere tutte le istruzioni. Verificare che la tensione indicata sull'apparecchio corrisponda alla tensione di rete locale.T
2. Non toccare le superfici bollenti.
3. Per evitare scosse elettriche, non immergere in acqua o sciacquare sotto il rubinetto il cavo, la spina o qualsiasi struttura che contenga componenti elettrici e resistenze.
4. **AVVERTENZA:** questo apparecchio elettrico include una funzione di riscaldamento. Anche le superfici diverse da quelle funzionali possono raggiungere temperature elevate. Poiché le temperature sono percepite in modo diverso da persone diverse, questo apparecchio deve essere utilizzato con CAUTELA. Per toccare l'apparecchiatura, utilizzare l'impugnatura o una protezione termica come guanti da cucina. Le superfici devono avere il tempo sufficiente per raffreddarsi prima di essere toccate.
5. Scollegare l'apparecchio dalla presa di corrente quando non viene utilizzato e prima della pulizia. Lasciare raffreddare prima di attaccare o staccare le parti. L'apparecchio deve raffreddarsi per circa 30 minuti per poter essere maneggiato o pulito in modo sicuro. Per scollegare l'apparecchio, spegnerlo prima e poi togliere la spina dalla presa di corrente.
6. Se il cavo di alimentazione è danneggiato, deve essere sostituito dal produttore, dal suo agente di assistenza autorizzato o da una persona analogamente qualificata, in modo da evitare pericoli.
7. L'uso di accessori o dispositivi non raccomandati dal produttore dell'apparecchio può provocare lesioni.
8. Non utilizzare l'apparecchio all'aperto.
9. Non lasciare che il cavo resti sospeso sul bordo del tavolo o del bancone o venga a contatto con una superficie calda.
10. Non collocare l'apparecchio sopra o in prossimità di un fornello a gas o elettrico caldo o in un forno riscaldato.
11. Quando si sposta un apparecchio che contiene alimenti caldi, occorre prestare la massima attenzione.
12. Non utilizzare l'apparecchio per usi diversi da quello previsto.
13. Questo apparecchio può essere utilizzato da bambini di età pari o superiore a otto anni e da persone con ridotte capacità fisiche, sensoriali o mentali o con scarsa esperienza e conoscenza, purché siano sorvegliati, comprendano i pericoli connessi e abbiano ricevuto istruzioni su come utilizzarlo in modo sicuro. I bambini

IT

- non devono giocare con l'apparecchio. I bambini non devono pulire o eseguire la manutenzione dell'utente se non sono adeguatamente sorvegliati.
14. Tenere l'apparecchio e il cavo fuori dalla portata dei bambini al di sotto degli otto anni.
 15. L'apparecchio non è destinato a essere azionato tramite un timer esterno o un sistema di controllo a distanza separato.
 16. Mettere sempre gli ingredienti da friggere nel cestello della friggitrice, in modo da evitare che vengano a contatto con le resistenze.
 17. Non coprire le aperture d'ingresso e uscita dell'aria mentre l'apparecchio è in funzione.
 18. Non riempire di olio il cestello di frittura, onde evitare che si verifichi un rischio d'incendio.
 19. Non toccare mai l'interno dell'apparecchio mentre è in funzione.
 20. Non utilizzare l'apparecchio in caso di danni alla spina, al cavo di alimentazione o ad altre parti. Il cavo di alimentazione principale non deve essere fissato o sostituito da persone non autorizzate a eseguire tali procedure.
 21. Non collegare l'apparecchio e non azionare il pannello di controllo con le mani bagnate.
 22. Non collocare l'apparecchio contro una parete o a contatto con altri apparecchi. Lasciare uno spazio libero di almeno 10 cm sopra, dietro e ai lati dell'apparecchio.
 23. Non lasciare l'apparecchio incustodito mentre è in funzione.
 24. Durante la frittura ad aria calda, il vapore caldo viene rilasciato attraverso le uscite dell'aria. Tenere mani e viso a distanza di sicurezza dal vapore e dalle uscite. Prestare inoltre attenzione al vapore e all'aria caldi quando si rimuove il cestello della friggitrice dall'apparecchio. Le superfici accessibili possono diventare calde durante l'uso.
 25. Scollegare immediatamente l'apparecchio se inizia a emettere fumo scuro. Attendere che smetta di fumare prima di rimuovere il cestello della friggitrice dall'apparecchio.
 26. Se l'apparecchio viene utilizzato in modo improprio o per scopi commerciali o semicommerciali, ovvero non viene utilizzato secondo le presenti istruzioni, la garanzia decade e il produttore può rifiutare qualsiasi responsabilità per i danni causati.
 27. Questo apparecchio è destinato all'uso in applicazioni domestiche o simili, come ad esempio:
 - aree cucina per il personale presso negozi, uffici e altri ambienti di lavoro;
 - agriturismi;
 - da parte dei clienti in hotel, motel e altri ambienti di tipo residenziale;
 - ambienti di tipo bed and breakfast.

**CONSERVARE QUESTE ISTRUZIONI PER
RIFERIMENTO FUTURO
PER IL SOLO USO DOMESTICO**

IT

DESCRIZIONE DELLE PARTI

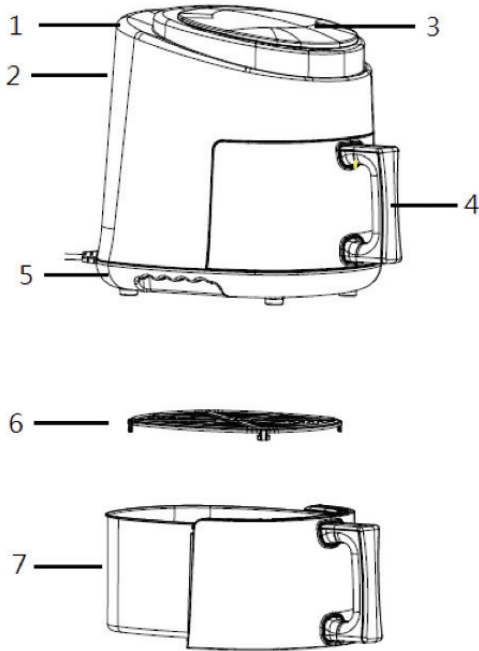

1. Corpo principale
2. Uscita dell'aria
3. Pannello di controllo
4. Maniglia
5. Base
6. Piastra della friggitrice
7. Cestello della friggitrice

PANNELLO DI CONTROLLO

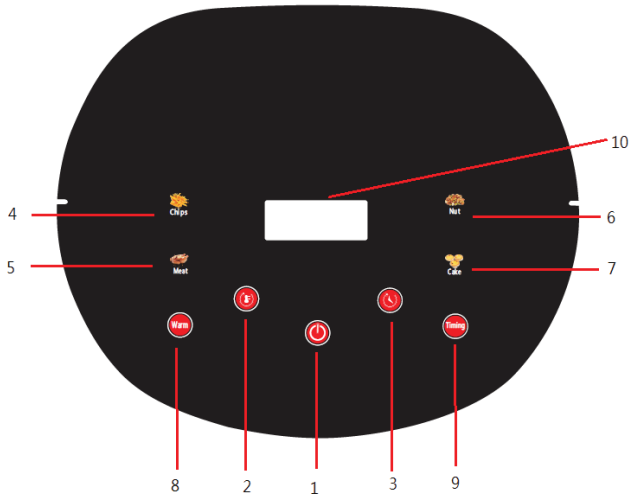

1. On / Off
2. Temperatura +/-
3. Tempo +/-
4. Patatine fritte
5. Carne
6. Frutta secca
7. Dolci
8. Mantenimento in caldo
9. Timer
10. Display



IT

PRIMA DI UTILIZZARE IL PRODOTTO PER LA PRIMA VOLTA

1. Rimuovere tutti i materiali d'imballaggio.
2. Rimuovere tutti gli adesivi e le etichette dall'apparecchio (ad eccezione della targhetta identificativa).
3. Pulire tutte le parti per rimuovere la polvere o i residui di lavorazione.
4. Lavare accuratamente a mano tutte le parti rimovibili con acqua calda, detersivo e una spugna non abrasiva. Non immergere il corpo principale in acqua. Pulire con un panno umido.
NOTA BENE: Tutte le parti NON sono lavabili in lavastoviglie.
5. Strofinare l'interno e l'esterno dell'apparecchio con un panno umido.
6. Asciugare accuratamente tutte le parti della friggitrice. Quando si sostituisce il cestello della friggitrice, assicurarsi che sia allineato correttamente.
7. Utilizzare l'apparecchio su una superficie orizzontale, piana e stabile, resistente al calore, lontano da una sorgente di riscaldamento e dove non possa essere schizzato con acqua.



UTILIZZO

Istruzioni per l'uso

1. Posizionare l'apparecchio su una superficie piana. Inserire la piastra della friggitrice nel cestello della friggitrice.
2. Mettere gli ingredienti nel cestello della friggitrice e posizionarlo correttamente. Suggestioni: se necessario, è possibile preriscaldare il cestello della friggitrice senza cibo.
3. Collegare l'alimentazione, si accende la spia . L'apparecchio entra in modalità standby. Premere delicatamente  per avviare il funzionamento.

4 modalità di cottura:

Sono disponibili le modalità "Patatine fritte", "Carne", "Frutta secca" e "Dolci". Per avviare la cottura premere la modalità desiderata.

Se gli ingredienti non appartengono a nessuna delle modalità sopra descritte, è possibile regolare la temperatura e il tempo sull'impostazione desiderata, premendo il tasto della temperatura  e il tasto del tempo .

Tasto della temperatura:

Premere  per aumentare la temperatura. Si tratta di un tasto a rotazione continua: la temperatura tornerà all'impostazione più bassa subito dopo aver raggiunto l'impostazione più alta. Ogni pressione del tasto comporta un incremento di 5 °C. È inoltre possibile accelerare il processo d'impostazione tenendo premuto il tasto della temperatura per aumentarla più rapidamente.

Tasto del tempo:

Premere  per aumentare il tempo di cottura. Si tratta di un tasto a rotazione continua: il tempo tornerà all'impostazione più bassa subito dopo aver raggiunto l'impostazione più alta. Ogni pressione del tasto comporta un incremento di 1 minuto. È inoltre possibile accelerare il processo d'impostazione tenendo premuto il tasto del tempo per aumentarlo di 5 minuti a ogni scatto.

Mantenimento in caldo:

Premere il tasto "Mantenimento in caldo" per tenere in caldo i cibi a 60 °C fino a 2 ore.

Preimpostazione del tempo di avvio della cottura:

Dopo aver impostato la temperatura e il tempo di cottura, è possibile posticipare l'ora d'inizio da 30 minuti a 24 ore premendo il tasto "Timer". La modalità di cottura selezionata e il tasto "Timer" lampeggiano e il tempo preimpostato viene visualizzato sul display.

Tasto funzione	Temperatura predefinita (°C)	Tempo predefinito (minuti)	Intervallo di temperatura regolabile	Intervallo di tempo regolabile
Patatine fritte	180°C	40	80-210°C	5-65
Carne	200°C	35	80-210°C	5-60
Frutta secca	185°C	15	80-210°C	5-45
Dolci	190°C	15	80-210°C	5-40
Mantenimento in caldo	60°C	5	N/A	5-120
Timer	N/A	N/A	N/A	da 30 minuti a 24 ore

PULIZIA E CURA

Pulizia

1. Pulire l'apparecchio dopo ogni utilizzo.
2. Togliere la spina dalla presa di corrente e lasciare all'apparecchio il tempo di raffreddarsi prima di pulirlo.
Suggerimento: rimuovere il cestello della friggitrice dall'apparecchio per agevolare il raffreddamento della friggitrice ad aria calda più rapidamente.
3. Pulire il cestello della friggitrice con acqua calda, sapone liquido e una spugna non abrasiva.
4. Strofinare l'esterno dell'apparecchio con un panno umido.

IT

5. È possibile utilizzare un detergente liquido sgrassante per rimuovere lo sporco residuo.

Suggerimento: se la sporcizia è attaccata al fondo del cestello della friggitrice, riempire il cestello della friggitrice con acqua calda e un po' di detersivo.

Conservazione

1. Scollegare la spina dell'apparecchio dalla presa e lasciarlo raffreddare completamente prima di riporlo. Assicurarsi che tutte le parti siano pulite e asciutte. Conservare la friggitrice ad aria calda in un luogo asciutto.
2. Durante la conservazione, non collocare oggetti pesanti sopra la friggitrice ad aria calda per evitare di danneggiarla.

SMALTIMENTO



Smaltimento corretto di questo prodotto.

Questo simbolo indica che questo apparecchio non può essere trattato come rifiuto domestico. È invece necessario portarlo al punto di raccolta appropriato per il riciclaggio di apparecchiature elettriche ed elettroniche. Si prega di utilizzare i servizi di restituzione o raccolta disponibili nella propria comunità, oppure di contattare il rivenditore presso il quale è stato acquistato il prodotto.

INFORMAZIONI E SERVIZI

In caso di domande o dubbi sul proprio prodotto, visitare il sito web:



 <https://info.westinghousehomeware.com/>

In linea con la politica aziendale di sviluppo continuo dei prodotti, ci si riserva il diritto di modifica delle specifiche del prodotto, dell'imballaggio e della documentazione senza preavviso.

Air fryer

BELANGRIJKE VEILIGHEIDSMATREGELEN

U dient tijdens het gebruik van elektrische apparaten altijd standaard veiligheidsmaatregelen in acht te nemen, waaronder het volgende:

1. Lees alle instructies. Controleer of de voltage aangegeven op het apparaat past bij de netspanning ter plaatse.
2. Raak geen hete oppervlakken aan.
3. Dompel het snoer, de stekker of andere behuizing die elektrische onderdelen en verwarmingselementen bevatten niet onder in water en houd deze niet onder een waterstraal. Dit voorkomt elektrische schokken.
4. **WAARSCHUWING:** Het elektrische apparaat heeft een opwarmfunctie. Andere oppervlakken dan het functionele oppervlak kunnen ook zeer heet worden. Aangezien temperaturen anders worden beleefd per individu dient deze apparatuur met VOORZICHTIGHEID te worden gebruikt. Gebruik het handvat en/of beschermende elementen tegen de hitte zoals handschoenen voordat u de apparatuur aanraakt. Oppervlakken moeten de tijd krijgen om volledig af te koelen voordat u ze aanraakt.
5. Haal de stekker uit het stopcontact wanneer u het apparaat niet gebruikt en voordat u het schoonmaakt. Laat het geheel helemaal afkoelen voordat u onderdelen verwijdert of plaatst. Het apparaat heeft ongeveer 30 minuten nodig om af te koelen voordat het veilig kan worden vastgepakt of schoongemaakt. Voordat u het apparaat loskoppelt, dient u het apparaat eerst uit te schakelen en de stekker uit het stopcontact te halen.
6. Indien het snoer is beschadigd, dient dit te worden vervangen door de fabrikant of door een van hun supportmedewerkers of andere bevoegde personen om risico's te vermijden.
7. Het gebruik van accessoires/opzetstukken wordt afgeraden door de fabrikant en kan lichamelijk letsel veroorzaken.
8. Gebruik het apparaat niet buiten.
9. Hang het snoer niet over de rand van een tafel of aanrecht en houd het weg bij warme oppervlakken.
10. Plaats het apparaat niet in de buurt van een heet gasfornuis/kookplaat of in een hete oven.
11. Wees extra voorzichtig wanneer u het apparaat verplaatst met hete voedingsmiddelen erin.
12. Gebruik dit apparaat niet voor andere doeleinden dan waarvoor deze bedoeld is.
13. Dit apparaat kan gebruikt worden door kinderen vanaf 8 jaar en door mensen met een beperkte fysieke, sensorische of geestelijke capaciteiten of gebrek aan ervaring en kennis als zij onder toezicht staan of gegeven instructies met

- betrekking tot veilig gebruik kunnen begrijpen. Dit apparaat is niet geschikt als speelgoed voor kinderen. Kinderen dienen het apparaat niet schoon te maken of gebruiksonderhoud te verrichten tenzij zij voldoende worden begeleid.
14. Houd het apparaat en het snoer buiten bereik van kinderen jonger dan 8 jaar.
 15. Dit apparaat dient niet te worden bediend door middel van een externe timer of aparte afstandbediening.
 16. Plaats ingrediënten die gefrituurd moeten worden altijd in het frituurmandje en voorkom dat dit in contact komt met de verwarmingselementen.
 17. Houd de luchttoevoer en -openingen vrij wanneer het apparaat gebruikt wordt.
 18. Gebruik niet teveel olie in het frituurmandje. Dit kan brandgevaar opleveren.
 19. Raak nooit de binnenzijde van het apparaat aan terwijl het gebruikt wordt.
 20. Gebruik het apparaat niet wanneer de stekker, het netsnoer of andere onderdelen beschadigd zijn. Het netsnoer dient niet te worden gerepareerd of vervangen door mensen die niet bevoegd zijn om dergelijke handelingen uit te voeren.
 21. Steek de stekker van het apparaat niet in het stopcontact en/of raak het bedieningsscherm wanneer u natte handen heeft.
 22. Plaats het apparaat niet tegen een muur en laat ruimte over tussen andere apparaten. Neem tenminste 10 cm vrije ruimte in acht aan de bovenkant, achterzijde en zijkanten van het apparaat.
 23. Laat het apparaat niet onbeheerd achter tijdens gebruik.
 24. Tijdens het bereiden met hete lucht, komt er hete stoom uit de luchtopeningen. Zorg dat de stoom en openingen niet in de buurt van uw handen en gezicht komen. Pas ook op de hete stoom en lucht wanneer u het frituurmandje uit het apparaat haalt. Eventuele toegankelijke oppervlakken kunnen heet worden tijdens gebruik.
 25. Trek onmiddellijk de stekker uit het stopcontact wanneer het apparaat donkere rook produceert. Wacht tot de rook verdwijnt voordat u het frituurmandje uit het apparaat haalt.
 26. Indien het apparaat incorrect wordt gebruikt of voor commerciële of semicommerciële doeleinden, of niet volgens deze instructies, vervalt de garantie en kan de fabrikant enige vorm van aansprakelijkheid voor schade afwijzen.
 27. Dit apparaat is bedoeld voor huishoudelijk gebruik en dergelijke toepassingen zoals:
 - personeelskeukens in winkels, kantoren en andere werkomgevingen;
 - boerderijen;
 - bij gasten in hotels, motels en andere residentiële omgevingen;
 - bed and breakfast-achtige omgevingen.

BEWAAR DEZE INSTRUCTIES VOOR NASLAG ALLEEN VOOR HUISHOUELIJK GEBRUIK

NL

BESCHRIJVING VAN ONDERDELEN

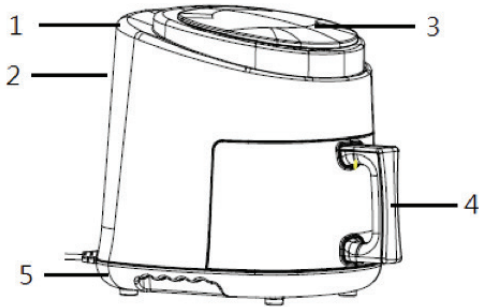

1. Hoofdunit
2. Luchtopening
3. Bedieningspaneel
4. Handvat
5. Onderstel
6. Frituurplaat
7. Frituurmandje

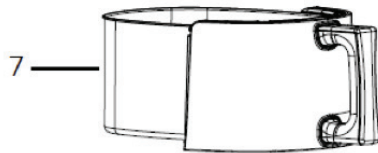

BEDIENINGSPANEEL

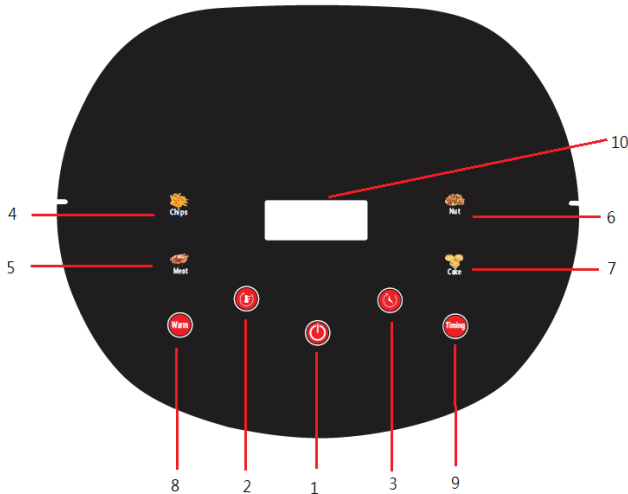

1. Aan / Uit
2. Temperatuur +/-
3. Timer +/-
4. Patat
5. Vlees
6. Noten
7. Taart
8. Warmhouden
9. Timing
10. Scherm



NL

VOOR HET EERSTE GEBRUIK

1. Verwijder al het verpakkingsmateriaal.
2. Verwijder alle stickers en labels van het apparaat (behalve het typeplaatje).
3. Maak alle onderdelen schoon zodat er geen stof of andere fabricage resten meer aanwezig zijn.
4. Was alle losse onderdelen grondig met heet water, afwasmiddel en een nietschurend sponsje. Dompel de hoofdunit niet onder in water. Neem deze af met een vochtig doekje.
LET OP: De onderdelen mogen NIET in de vaatwasser.
5. Neem de binnen- en buitenkant van het apparaat af met een vochtig doekje.
6. Droog alle onderdelen van uw Health Fryer grondig. Let goed op dat het frituurmandje goed aansluit wanneer u het terug plaatst.
7. Gebruik het apparaat op een horizontaal, plat en stabiel hitte-bestendig oppervlak uit de buurt van een hittebron en water.



GEBRUIK

Gebruiksaanwijzingen

1. Plaats het apparaat op een vlakke ondergrond. Plaats de frituurplaat in het frituurmandje.
2. Plaats de ingrediënten in het frituurmandje en zorg dat deze goed aansluit.
Tips: Indien nodig kan het frituurmandje worden voorverwarmd zonder inhoud.
3. Wanneer de stekker contact maakt, zal  oplichten. Het apparaat gaat over in de stand-by-stand. Druk zachtjes op  om te beginnen.

4 verschillende bereidingsfuncties:

De beschikbare functies zijn Patat, Vlees, Noten en Taart. Druk op de gewenste functie om het bereiden te starten.

Indien de ingrediënten niet onder een van de bovenstaande functies vallen, kunnen de temperatuur en tijd naar wens worden ingesteld door de knop voor de temperatuur “” en de knop voor de tijd “” te gebruiken.

Knop voor de temperatuur:

Druk op  om de temperatuur te verhogen. Deze knop loopt door; de temperatuur zal terugkeren naar de laagste temperatuurstelling als de hoogste instelling is bereikt. Ieder druk op de knop is een stijging van 5°C. Het instellen kan worden versneld door de knop voor de temperatuur langdurig in te drukken zodat de temperatuur sneller stijgt.

Knop voor de timer:

Druk op  om de bereidingstijd te verlengen. Deze knop loopt door; de tijd zal terugkeren naar de kortste instelling als de langste instelling is bereikt. Met ieder druk

NL

op de knop wordt de tijd met een minuut verlengd. Het instellen kan worden versneld door de knop voor de tijd langdurig in te drukken zodat de tijd met stapjes van 5 minuten wordt verlengd.

Warmhouden:

Druk op de knop voor warmhouden om het voedsel gedurende 2 uur lang op 60°C warm te houden.

Voorgeprogrammeerde tijd om het bereiden te starten:

Nadat de temperatuur en de bereidingstijd zijn ingesteld, kan het starten van het bereiden worden uitgesteld van 30 minuten tot 24 uur door op de knop voor Timing te drukken. De ingestelde bereidingsfunctie en de knop voor Timing knipperen en de voorgeprogrammeerde tijd wordt getoond op het scherm.

Knop voor functie	Standaard temperatuur (°C)	Standaard tijd (minuten)	Instelbare temperatuur	Instelbare tijd
Patat	180°C	40	80-210°C	5-65
Vlees	200°C	35	80-210°C	5-60
Noten	185°C	15	80-210°C	5-45
Taart	190°C	15	80-210°C	5-40
Warmhouden	60°C	5	N.v.t.	5-120
Timing	N.v.t.	N.v.t.	N.v.t.	30 minuten tot 24 uur

SCHOONMAKEN EN ONDERHOUD

Schoonmaak

1. Maak het apparaat na elk gebruik schoon.
2. Haal de stekker uit het stopcontact en geef het apparaat de tijd om af te koelen Haal het frituurmandje uit het apparaat om ervoor te zorgen dat hete air fryer sneller afkoelt.
3. Maak het frituurmandje schoon met het water, een beetje afwasmiddel en een niet-schurend sponsje.
4. Neem de binnen- en buitenkant van het apparaat af met een vochtig doekje.
5. U kunt een ontvettingsmiddel gebruiken om achtergebleven vuil te verwijderen.
Tip: Indien er vuil achterblijft op de bodem van het frituurmandje, vul dan het frituurmandje met heet water en een beetje afwasmiddel.

Opbergen

1. Ontkoppel het apparaat uit het stopcontact en laat het volledig afkoelen voordat u het opbergt. Zorg ervoor dat alle onderdelen schoon en droog zijn. Bewaar de air fryer op een droge plek.
2. Plaats geen zware items op de air fryer tijdens het opbergen. Dit kan schade veroorzaken.

VERWIJDEREN

Deze markering geeft aan dat het product in de EU niet mag worden weggegooid met ander huishoudelijk afval. Om mogelijke schade voor het milieu of de mens te voorkomen door ongecontroleerde afvalverwijdering dient u het product verantwoord te recyclen om het duurzame hergebruik van materialen te bevorderen. Om het gebruikte apparaat te retourneren kunt u het lokale retouren verzamelstelsel gebruiken of neemt u contact op met de retailer waar u het product hebt gekocht. Zij kunnen het product innemen voor milieuveilige recycling.

INFORMATIE EN SERVICE

Indien u vragen en/of opmerkingen heeft over uw product, kunt u gerust contact opnemen via onze website:



 <https://info.westinghousehomeware.com/>

In overeenstemming met ons beleid van voortdurende productontwikkeling, behouden wij het recht om het product, de verpakking en documentspecificaties zonder voorafgaande kennisgeving te veranderen.

Fritadeira a ar

MEDIDAS DE PROTEÇÃO IMPORTANTES

Ao utilizar aparelhos elétricos, devem sempre ser seguidas as precauções básicas de segurança, incluindo as seguintes:

1. Ler todas as instruções. Verificar se a tensão indicada no aparelho é compatível com a tensão da rede local.
2. Não tocar em superfícies quentes.
3. Para proteger contra choques elétricos, não submergir em água, ou enxaguar em água corrente o cabo de alimentação, ficha, ou qualquer carcaça que contenha componentes elétricos e elementos de aquecimento.
4. **AVISO:** Este aparelho elétrico inclui uma função de aquecimento. Outras superfícies além das superfícies funcionais também podem atingir altas temperaturas. Como as temperaturas são percebidas de forma diferente por pessoas diferentes, este equipamento deve ser utilizado com ATENÇÃO E CUIDADO. Use a pega e/ou proteção contra o calor, como p. ex. luvas, para tocar no equipamento. As superfícies devem ter tempo suficiente para arrefecer antes de serem tocadas.
5. Quando não estiver a utilizar o aparelho, ou antes de efetuar a limpeza do mesmo, desligue-o da tomada de parede. Deixe o aparelho arrefecer antes de encaixar ou desencaixar peças. Para ser manuseado ou limpo em segurança, o aparelho necessita de arrefecer durante cerca de 30 minutos. Para desconectar o aparelho. Em primeiro lugar desligue o aparelho, e, em seguida, retire a ficha da tomada de parede.
6. Se o cabo de alimentação estiver danificado, este deve ser substituído pelo fabricante, um agente autorizado de assistência técnica, ou pessoal equivalente qualificado de forma evitar qualquer perigo.
7. O fabricante do aparelho não recomenda a utilização de acessórios uma vez que podem causar lesões.
8. Não utilizar o aparelho no exterior.
9. Não permitir que o cabo de alimentação fique pendurado sobre a extremidade de uma mesa ou bancada de cozinha ou que entre em contacto com superfícies quentes.
10. Não colocar o aparelho sobre ou perto de um queimador a gás ou elétrico quente ou um forno aquecido.
11. Deve-se ter extremo cuidado ao deslocar um aparelho que contenha alimentos quentes.
12. O aparelho deve apenas ser utilizado para o fim a que se destina.
13. Este aparelho pode ser utilizado por crianças com idade de oito anos ou superior e pessoas com capacidades físicas, sensoriais ou mentais reduzidas ou com falta de experiência e conhecimento se forem supervisionadas, compreenderem

os perigos envolvidos e receberem instruções sobre como utilizar o aparelho em segurança. As crianças não devem brincar com o aparelho. As crianças não devem efetuar a limpeza ou manutenção do aparelho, a menos que sejam adequadamente supervisionadas.

14. Manter o aparelho e o cabo de alimentação fora do alcance de crianças com idade inferior a oito anos.
15. O aparelho não se destina a ser operado por meio de um temporizador externo ou sistema de controlo remoto exclusivo.
16. Coloque sempre os ingredientes a fritar no cesto de fritar e evite que estes entrem em contacto com os elementos de aquecimento.
17. Não cubra as entradas e saídas de ar enquanto o aparelho estiver em funcionamento.
18. Não encha o cesto de fritar com demasiado óleo, uma vez que pode causar perigo de incêndio.
19. Nunca toque no interior do aparelho enquanto este estiver em funcionamento.
20. Não utilizar o aparelho em caso de danos na ficha, cabo de alimentação ou outras peças. O cabo de alimentação não deve ser reparado ou substituído por qualquer pessoa não qualificada para realizar tais procedimentos.
21. Nunca ligar o aparelho à tomada ou operar o painel de controlo com as mãos molhadas ou húmidas.
22. Não colocar o aparelho contra uma parede ou em contacto com outros aparelhos. Deixar pelo menos 10 cm de espaço livre na parte superior, na parte traseira e nas laterais do aparelho.
23. Não deixar o aparelho sem vigilância durante o funcionamento.
24. Durante a fritura a ar quente, é libertado vapor quente através dos orifícios de saída do ar. Mantenha as suas mãos e rosto a uma distância segura do vapor e dos orifícios de saída do ar. Ao retirar o cesto de fritar do aparelho tenha também cuidado com o vapor quente e o ar quente. Quaisquer superfícies acessíveis do aparelho podem ficar quentes durante a utilização do mesmo.
25. Em caso de ver fumo negro a sair do aparelho, desligue-o imediatamente da tomada elétrica. Aguarde até deixar de sair fumo antes de remover o cesto de fritar do aparelho.
26. Se o aparelho for incorretamente utilizado ou usado para efeitos comerciais ou semicomerciais, ou não for utilizado de acordo com estas instruções, a garantia será anulada e o fabricante pode recusar qualquer responsabilidade sobre eventuais danos que possam ter sido causados.
27. Este aparelho destina-se a utilização doméstica e aplicações semelhantes, como:
 - Áreas de cantinas de funcionários em lojas, escritórios e outros ambientes de trabalho.
 - Turismo de habitação.
 - Por clientes em hotéis, motéis e outros tipos de ambientes residenciais;
 - Ambientes do tipo alojamento e pequeno-almoço.

**GUARDE ESTAS INSTRUÇÕES PARA
REFERÊNCIA FUTURA
APENAS PARA UTILIZAÇÃO DOMÉSTICA**

PT

DESCRIÇÃO DAS PEÇAS

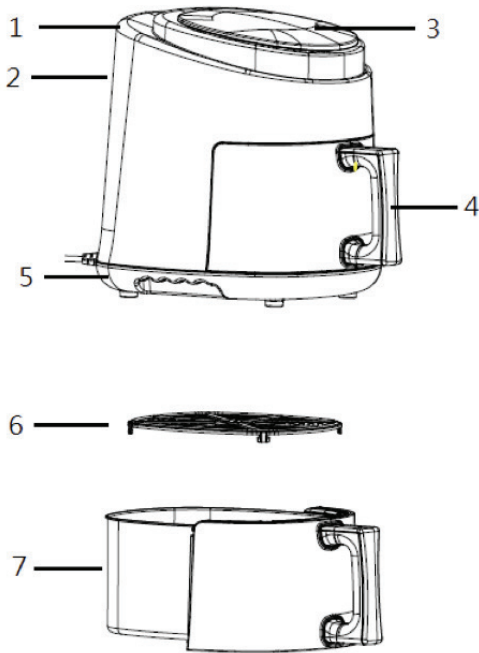

1. Carcaça principal
2. Saída de ar
3. Painel de controlo
4. Pega
5. Base
6. Placa de fritar
7. Cesto de fritar

PAINEL DE CONTROLO

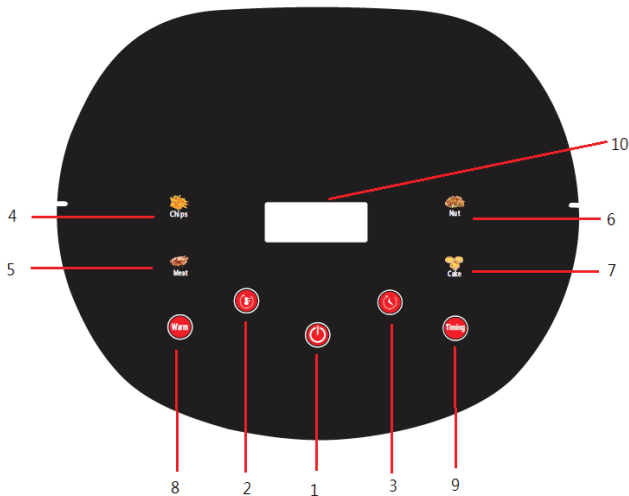

1. Ligar/Desligar
2. Temperatura +/-
3. Tempo +/-
4. Batatas fritas
5. Carne
6. Frutos secos
7. Bolos
8. Aquecer
9. Temporizador
10. Visor



PT

ANTES DA PRIMEIRA UTILIZAÇÃO

1. Remova todos os materiais de embalagem.
2. Remova todos autocolantes e etiquetas do aparelho (Exceto a etiqueta de classificação):
3. Limpe todas as peças para remover eventual poeira ou resíduos da produção na fábrica.
4. Lave manualmente e cuidadosamente todas as peças removíveis com água quente, detergente líquido e uma esponja não abrasiva. Não submerja a carcaça principal em água. Limpe com um pano húmido.
OBSEVE: Todas as peças NÃO são laváveis na máquina de lavar louça.
5. Limpe o interior e o exterior do aparelho com um pano húmido.
6. Seque muito bem todas as peças da sua Fritadeira Saudável. Ao substituir o cesto de fritar, certifique-se de que está corretamente alinhado.
7. Utilize o aparelho sobre uma superfície horizontal, plana e estável, resistente ao calor, afastada de uma fonte de calor e onde não pode apanhar salpicos de água.



COMO UTILIZAR

Instruções de funcionamento

1. Coloque o aparelho sobre uma superfície plana. Coloque a placa de fritar no cesto de fritar.
2. Coloque os ingredientes no cesto de fritar e posicione-o corretamente.
Dicas: Se necessário, pode pré-aquecer o cesto de fritar sem alimentos.
3. Ligue a fonte de alimentação, e  iluminar-se-á. O aparelho entrará em modo de prontidão. Prima suavemente  para iniciar.

4 modos de cozinha:

Estão disponíveis os modos “Batatas fritas”, “Frutos secos” e “Bolos”. Para começar a cozinhar, prima o modo desejado.

Caso os seus ingredientes não pertençam a nenhum dos anteriores, pode ajustar a temperatura e o tempo de preparação para a configuração desejada premindo a tecla de temperatura “” e a tecla de tempo “”

Tecla de temperatura:

Prima  para aumentar a temperatura. Esta é uma tecla com circulação; a temperatura voltará para a configuração mais baixa logo após ter atingido a configuração mais alta. Cada vez que premir a tecla aumenta a temperatura em 5°C. Pode também acelerar o processo de configuração mantendo premida a tecla de temperatura para aumentar mais rapidamente a temperatura.

Tecla de tempo de confeitura:

Prima  para aumentar o tempo de confeitura dos alimentos. Esta é uma tecla com confeitura; o tempo de confeitura dos alimentos voltará para a configuração mais baixa logo após ter atingido a configuração mais alta. Cada vez que premir a tecla aumenta 1 minuto. Pode também acelerar o processo de configuração mantendo premida a tecla tempo de confeitura para aumentar 5 minutos de cada vez.

Manter quente:

Prima a tecla "Aquecer" para manter a temperatura dos seus alimentos a 60°C até duas horas.

Predefinir o tempo para iniciar a confeitura dos alimentos:

Após configurar a temperatura e o tempo de confeitura dos alimentos, pode adiar o horário de início entre 30 minutos a 24 horas premindo a tecla "Tempo". O modo de confeitura selecionado e a tecla "Tempo" iluminar-se-ão de forma intermitente e o horário predefinido é apresentado no visor.

Tecla de função	Temperatura predefinida (°C)	Tempo predefinido (minutos)	Intervalo de temperatura ajustável	Intervalo de tempo ajustável
Batatas fritas	180°C	40	80-210°C	5-65
Carne	200°C	35	80-210°C	5-60
Frutos secos	185°C	15	80-210°C	5-45
Bolos	190°C	15	80-210°C	5-40
Aquecer	60°C	5	N/A	5-120
Temporizador	N/A	N/A	N/A	30 minutos a 24 horas

LIMPEZA E CONSERVAÇÃO

Limpeza

1. Limpe o aparelho após cada utilização.
2. Remova a ficha do cabo de alimentação da tomada de parede e deixe o aparelho arrefecer antes de efetuar a limpeza do mesmo.
Dica: Remova o cesto de fritar do aparelho para ajudar a arrefecer mais rapidamente o ar quente de fritar.
3. Lave o cesto de fritar com água quente, um algum detergente líquido e uma esponja não abrasiva.
4. Limpe o exterior do aparelho com um pano húmido.

PT

5. Para remover a eventual sujidade remanescente, pode usar líquido desengordurante.

Dica: Se permanecer sujidade no fundo do tabuleiro de fritar, encha o cesto de fritar com água quente e algum detergente líquido.

Armazenamento

1. Desligue o aparelho da tomada e deixe-o arrefecer antes de o armazenar. Certifique-se de que todas as peças se encontrem limpas e secas. Armazene a fritadeira a ar quente em local seco.
2. Durante o armazenamento, não coloque artigos pesados sobre a fritadeira a ar quente, pois esta pode ficar danificada.

ELIMINAÇÃO



Esta marcação indica que este produto não deve ser eliminado com outros resíduos domésticos em toda a UE. Para evitar eventuais danos para o meio ambiente ou para a saúde humana devido a eliminação de resíduos não controlada, os mesmos devem ser responsabilmente reciclados para promover a reutilização sustentável dos recursos materiais. Para efetuar a devolução do seu dispositivo utilizado, use os sistemas de devolução e recolha ou contacte o revendedor onde adquiriu o dispositivo. Os revendedores podem recolher este produto para reciclagem ambientalmente segura.

INFORMAÇÕES E ASSISTÊNCIA TÉCNICA

Em caso de dúvidas ou preocupações sobre o seu produto, visite o nosso site:



 <https://info.westinghousehomeware.com/>

De acordo com nossa política de desenvolvimento contínuo de produtos, reservamos o direito de alterar as especificações de produtos, embalagens e documentação, sem aviso prévio.

Frytownica beztłuszczowa

WAŻNE UWAGI DOT. BEZPIECZEŃSTWA

Podczas użytkowania urządzeń elektrycznych należy zawsze zachowywać podstawowe środki ostrożności, w tym niżej wymienione:

1. Przeczytać wszystkie instrukcje. Sprawdzić, czy napięcie wskazane na urządzeniu odpowiada napięciu w lokalnej sieci.
2. Nie dotykać gorących powierzchni.
3. Aby uniknąć porażenia prądem, nie wolno zanurzać przewodu, wtyczki ani obudowy zawierającej komponenty elektryczne i grzejne w wodzie; nie należy płucać ich pod kranem.
4. **OSTRZEŻENIE:** To urządzenie elektryczne ma funkcję grzania. Powierzchnie inne niż służące do obsługi również mogą się bardzo rozgrzać. Ponieważ różni ludzie różnie postrzegają temperaturę, urządzenie musi być użytkowane OSTROŻNIE. Gdy trzeba dotknąć urządzenia, należy używać uchwyty lub innych środków zabezpieczających przed poparzeniem, takich jak rękawice kuchenne. Przed dotknięciem urządzenia należy pozostawić je na czas wystarczający, by jego powierzchnia ostygła.
5. Wyjąć wtyczkę urządzenia z gniazda ściennego, gdy urządzenie nie będzie już używane oraz przed czyszczeniem. Przed dołączeniem lub odłączeniem części należy pozostawić urządzenie do ostygnięcia. Urządzenie potrzebuje ok. 30 minut na ostygnięcie; pozwoli to na bezpieczne przenoszenie lub czyszczenie. Aby odłączyć urządzenie od zasilania, należy najpierw wyłączyć urządzenie, a następnie wyjąć wtyczkę z gniazdka.
6. Jeśli przewód zasilania ulegnie uszkodzeniu, musi zostać wymieniony przez producenta, autoryzowanego serwisanta lub podobnie wykwalifikowany personel, co pozwoli uniknąć zagrożeń.
7. Producent nie zaleca korzystania z akcesoriów. Mogą one doprowadzić do obrażeń ciała.
8. Nie używać urządzenia na zewnątrz.
9. Nie pozwolić, by kabel zwisał poza krawędź stołu lub blatu, bądź dotykał gorących powierzchni.
10. Nie umieszczać urządzenia w pobliżu gorącego palnika gazowego lub elektrycznego bądź na nich; nie umieszczać w rozgrzanym piekarniku.
11. Należy zachować wyjątkową ostrożność podczas przenoszenia urządzenia, gdy znajdują się w nim produkty żywnościowe.
12. Nie używać urządzenia do celów niezgodnych z jego przeznaczeniem.
13. Urządzenie może być użytkowane przez dzieci w wieku ośmiu lat i starsze oraz osoby o ograniczonych możliwościach fizycznych, czuciowych lub umysłowych bądź nieposiadające doświadczenia i wiedzy, jeśli pozostają one pod opieką, rozumieją związane z użytkowaniem zagrożenia i zostały poinstruowane nt. bezpiecznego użytkowania urządzenia. Dzieciom nie wolno bawić się urządzeniem. Dzieci nie powinny czyścić urządzenia ani wykonywać prac konserwacyjnych, o ile nie pozostają pod odpowiednią opieką.
14. Użytkować i przechowywać urządzenie oraz kabel zasilania poza zasięgiem dzieci poniżej ósmego roku życia.

PL

15. Urządzenie nie jest przeznaczone do obsługi za pomocą zewnętrznego minutnika ani osobnego systemu zdalnego sterowania.
16. Produkty do usmażenia zawsze umieszczają w koszyku frytownicy, aby uniemożliwić ich kontakt z elementami grzewczymi.
17. Podczas pracy urządzenia nie zakrywać otworów wlotu powietrza i wylotów oparów.
18. Nie napełniać koszyka frytownicy zbyt dużą ilością oleju, ponieważ może to doprowadzić do pożaru.
19. Gdy urządzenie pracuje, nie wolno dotykać jego wnętrza.
20. Nie używać urządzenia, jeśli wtyczka, przewód zasilania lub inna część jest uszkodzona. Kabla zasilania nie powinna naprawiać ani wymieniać osoba nieupoważniona do wykonywania takich procedur.
21. Nie wolno mokrymi rękami włączać wtyczki zasilania urządzenia do gniazdka ani obsługiwać panelu sterowania.
22. Nie ustawiać urządzenia tuż przy ścianie lub tak, by dotykało innego sprzętu kuchennego. Pozostawić co najmniej 10 cm wolnego miejsca z tyłu, po bokach i nad urządzeniem.
23. Nie pozostawiać pracującego urządzenia bez nadzoru.
24. W trakcie smażenia beztłuszczowego z otworów wylotowych wydobywa się gorąca para. Ręce i twarz trzymać w bezpiecznej odległości od pary i otworów wylotowych. Podczas wyjmowania koszyka frytownicy z urządzenia należy również uważać na gorącą parę i powietrze. Wszelkie dostępne powierzchnie urządzenia mogą się rozgrzewać podczas użytkowania.
25. Gdyby z urządzenia zaczął się wydobywać ciemny dym, należy natychmiast wyciągnąć wtyczkę zasilania z gniazdka. Przed wyciągnięciem koszyka frytownicy z urządzenia należy odczekać, aż dym przestanie się wydobywać.
26. Jeśli urządzenie jest używane niewłaściwie lub do celów gastronomicznych czy półgastronomicznych, bądź jeśli nie jest używane zgodnie z niniejszymi instrukcjami, gwarancja zostaje unieważniona, a producent może odrzucić wszelką odpowiedzialność z tytułu powstałych szkód.
27. Urządzenie to jest przeznaczone do użytku domowego i podobnych zastosowań:
 - w strefach kuchennych dla personelu w sklepach, biurach i innych miejscach pracy;
 - w gospodarstwach wiejskich;
 - przez gości w hotelach, motelach i innych obiektach o charakterze mieszkalnym;
 - w obiektach oferujących zakwaterowanie ze śniadaniem.

**NINIEJSZĄ INSTRUKCJĘ NALEŻY
ZACHOWAĆ, ABY MÓC Z NIEJ
SKORZYSTAĆ W PRZYSZŁOŚCI
TYLKO DO UŻYTKU DOMOWEGO**

OPIS ELEMENTÓW

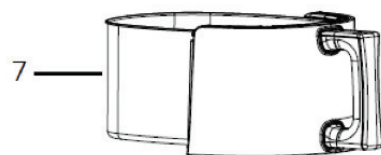
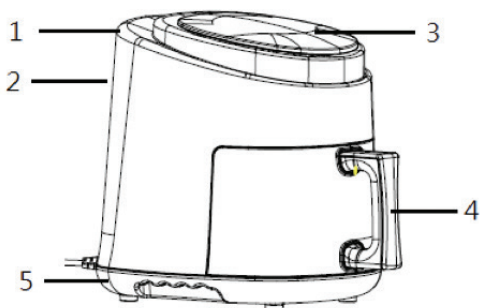

1. Główny korpus
2. Wylot powietrza
3. Panel sterowania
4. Uchwyt
5. Korpus z silnikiem
6. Płytkę frytownicy
7. Koszyk frytownicy

PANEL STEROWANIA

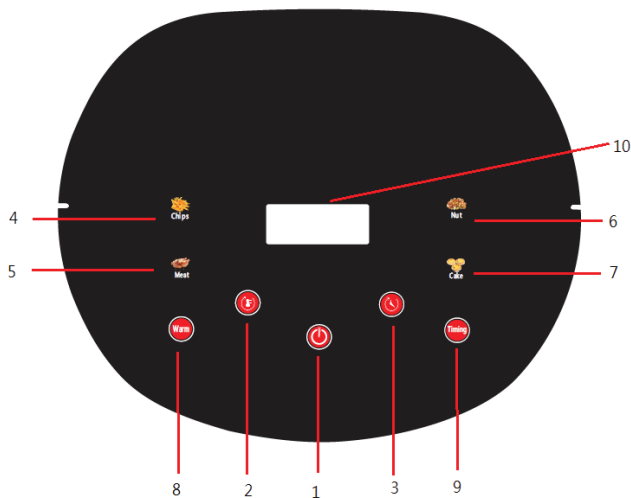

1. Wł. / Wył.
2. Temperatura +/-
3. Czas +/-
4. Frytki
5. Mięso
6. Orzechy
7. Ciasto
8. Utrzymywanie ciepła
9. Opóźnienie czasowe
10. Wyświetlacz



PL

PRZED PIERWSZYM UŻYCIEM



1. Usunąć wszystkie elementy opakowania.
2. Usunąć z urządzenia wszelkie naklejki i etykiety (z wyjątkiem etykiety znamionowej).
3. Oczyszczyć wszystkie części, usuwając kurz lub pozostałości poprodukcyjne.
4. Ręcznie, za pomocą miękkiej gąbki dokładnie umyć wszystkie wyjmowane części w gorącej wodzie z płynem do zmywania. Nie zanurzać korpusu w wodzie. Przetrzeć wilgotną ściereczką.
WAŻNA UWAGA: Części urządzenia NIE NADAJĄ SIĘ do mycia w zmywarce.
5. Wnętrze i zewnętrzne powietrznice urządzenia przetrzeć wilgotną ściereczką.
6. Dokładnie osuszyć wszystkie części frytownicy beztłuszczowej. Wkładając koszyk frytownicy na miejsce, należy się upewnić, że jest prawidłowo osadzony.
7. Urządzenia używać na poziomej, płaskiej powierzchni, odpornej na oddziaływanie ciepła, z dala od źródeł ciepła, w miejscu, gdzie nie jest narażone na rozbryzgi wody.

INSTRUKCJA UŻYTKOWANIA

Instrukcja obsługi

1. Ustawić urządzenie na płaskiej powierzchni. Włożyć płytę frytownicy do koszyka frytownicy.
2. Włożyć produkty do koszyka frytownicy, a koszyk umieścić odpowiednio w urządzeniu.
Porada: W razie potrzeby można podgrzać koszyk frytownicy bez potrawy.
3. Podłączyć zasilanie; zaświeci się . Urządzenie przejdzie w tryb czuwania. Delikatnie nacisnąć , aby włączyć.

4 tryby gotowania:

Dostępne są tryby „Frytki”, „Mięso”, „Orzechy”, „Ciasto”. Nacisnąć wybrany tryb, aby rozpocząć przyrządzanie. Jeśli składniki nie zaliczają się do żadnego z powyższych trybów, można dostosować czas i temperaturę do wybranej wartości, naciskając przycisk temperatury „” i przycisk czasu „”.

Przycisk temperatury:

Nacisnąć , aby zwiększyć temperaturę. Jest to przycisk cyrkulacyjny; temperatura powróci do najniższej wartości po osiągnięciu najwyższej. Każde naciśnięcie przycisku powoduje wzrost o 5°C. Można również przyspieszyć procedurę ustawiania, przytrzymując przycisk temperatury, aby szybciej ją zwiększyć.

Przycisk czasu:

Nacisnąć , aby wydłużyć czas przyrządzania. Jest to przycisk cyrkulacyjny; czas powróci do najniższej wartości po osiągnięciu najwyższej. Każde naciśnięcie przycisku powoduje wydłużenie czasu o 1 minutę. Można również przyspieszyć procedurę ustawiania, przytrzymując przycisk czasu, aby każde naciśnięcie powodowało wydłużenie o 5 minut.

Utrzymywanie ciepła:

Nacisnąć przycisk „Warm”, aby utrzymywać potrawę w temperaturze 60°C przez maksymalnie 2 godziny.

Programowanie czasu opóźnienia rozpoczęcia przyrządzania:

Po ustawieniu temperatury i czasu przyrządzania można odłożyć czas rozpoczęcia przyrządzania od 30 minut do 24 godzin, naciskając przycisk „Timing”. Wybrany tryb przyrządzania i przycisk „Timing” będą migały, a ustawiony czas rozpoczęcia przyrządzania pokaże się na wyświetlaczu.

Przycisk funkcyjny	Domyślna temperatura (°C)	Domyślny czas (minuty)	Zakres regulacji temperatury	Zakres regulacji czasu
Frytki	180°C	40	80-210°C	5-65
Mięso	200°C	35	80-210°C	5-60
Orzechy	185°C	15	80-210°C	5-45
Ciasto	190°C	15	80-210°C	5-40
Utrzymywanie ciepła	60°C	5	-	5-120
Opóźnienie czasowe	-	-	-	30 minut do 24 godzin

CZYSZCZENIE I KONSERWACJA

Czyszczenie

1. Oczyszczyć urządzenie po każdym użyciu.
2. Przed myciem należy wyjąć wtyczkę zasilania z gniazdka i pozostawić urządzenie do ostygnięcia.
Porada: Wyjąć koszyk z frytownicy, aby szybciej ostygła.
3. Miękką gąbką umyć koszyk frytownicy gorącą wodą z płynem do mycia.
4. Zewnętrzne powierzchnie urządzenia przetrzeć wilgotną ściereczką.
5. Do usunięcia pozostałych zabrudzeń można użyć płynu odtłuszczającego.
Porada: Jeśli brud przywarł do dna koszyka frytownicy, należy go napelnić gorącą wodą z płynem do mycia.

Przechowywanie

1. Wyjąć wtyczkę z gniazdka i pozostawić urządzenie do całkowitego ostygnięcia. Upewnić się, że wszystkie części są czyste i suche. Frytownicę beztłuszczową przechowywać w suchym miejscu.
2. Nie układać ciężkich przedmiotów na frytownicy na czas przechowywania, ponieważ może to ją uszkodzić.

UTYLIZACJA



Znak ten wskazuje, że produktu nie należy usuwać wraz z innymi odpadami z gospodarstwa domowego i obowiązuje na terenie całej UE. Aby zapobiec możliwej szkodzie dla środowiska naturalnego lub dla zdrowia ludzkiego wynikającej z niekontrolowanego usuwania odpadów, produkt ten należy poddać odpowiedzialnemu recyklingowi w celu promowania zrównoważonych metod ponownego wykorzystywania zasobów materiałowych. W celu zwrócenia zużytego urządzenia należy zwrócić je do punktu zbiórki elektroodpadów lub skontaktować się ze sprzedawcą detalicznym, od którego zakupiono urządzenie. Sprzedawca odbierze produkt w celu poddania go bezpiecznemu dla środowiska recyklingowi.

INFORMACJE DODATKOWE I OBSŁUGA KLIENTA

W razie pytań lub obaw dot. produktu należy odwiedzić naszą stronę:



 <https://info.westinghousehomeware.com/>



Zgodnie z naszą polityką ustawicznego doskonalenia produktów zastrzegamy sobie prawo do dokonywania bez uprzedzenia modyfikacji produktu, opakowania i specyfikacji podanych w dokumentacji.

Φριτεζα αερα

ΣΗΜΑΝΤΙΚΕΣ ΟΔΗΓΙΕΣ ΑΣΦΑΛΕΙΑΣ

Κατά τη χρήση ηλεκτρικών συσκευών πρέπει πάντα να ακολουθούνται βασικές προφυλάξεις ασφαλείας, συμπεριλαμβανομένων των εξής:

1. Διαβάστε όλες τις οδηγίες. Ελέγξτε εάν η τάση που υποδεικνύεται στη συσκευή ταιριάζει με την τοπική τάση δικτύου.
2. Μην αγγίζετε τις καυτές επιφάνειες.
3. Για προστασία από ηλεκτροπληξία, μην βυθίζετε το καλώδιο, το φις ή οποιοδήποτε περίβλημα που περιέχει ηλεκτρικά εξαρτήματα και θερμαντικά στοιχεία στο νερό και μην τα ξεπλένετε κάτω από βρύση.
4. **ΠΡΟΕΙΔΟΠΟΙΗΣΗ:** Αυτή η ηλεκτρική συσκευή περιλαμβάνει λειτουργία θέρμανσης. Επιφάνειες εκτός από τις λειτουργικές επιφάνειες μπορούν επίσης να φτάσουν σε υψηλές θερμοκρασίες. Επειδή οι θερμοκρασίες γίνονται αντιληπτές διαφορετικά από διαφορετικά άτομα, ο εξοπλισμός αυτός πρέπει να χρησιμοποιείται με ΠΡΟΣΟΧΗ. Χρησιμοποιήστε τη χειρολαβή ή/και θερμική προστασία, όπως τα γάντια, για να αγγίξετε τον εξοπλισμό. Οι επιφάνειες πρέπει να έχουν αρκετό χρόνο για να κρυώσουν πριν τις αγγίξετε.
5. Αποσυνδέστε τη συσκευή από την πρίζα του τοίχου όταν δεν τη χρησιμοποιείτε και πριν από τον καθαρισμό. Αφήστε τη να κρυώσει πριν συνδέσετε ή αποσυνδέσετε εξαρτήματα. Η συσκευή χρειάζεται περίπου 30 λεπτά για να κρυώσει έτσι ώστε ο χειρισμός ή ο καθαρισμός της να γίνονται με ασφάλεια. Για να αποσυνδέσετε τη συσκευή, απενεργοποιήστε πρώτα τη συσκευή και, στη συνέχεια, αφαιρέστε το φις από την πρίζα.
6. Αν το καλώδιο τροφοδοσίας έχει υποστεί ζημία, πρέπει να αντικατασταθεί από τον κατασκευαστή, τον αντιπρόσωπό του για το σέρβις ή από άτομο με παρόμοια εξειδίκευση, έτσι ώστε να αποφευχθούν κίνδυνοι.
7. Η χρήση εξαρτημάτων δεν συνιστάται από τον κατασκευαστή της συσκευής και μπορεί να προκαλέσει τραυματισμό.
8. Μην χρησιμοποιείτε τη συσκευή σε εξωτερικούς χώρους.
9. Μην αφήνετε το καλώδιο να κρέμεται πάνω από την άκρη ενός τραπέζιου ή ενός πάγκου ή να έρχεται σε επαφή με καυτές επιφάνειες.
10. Μην τοποθετείτε τη συσκευή πάνω ή κοντά σε καυστήρα αερίου ή ηλεκτρικού ρεύματος ή σε θερμαινόμενο φούρνο.
11. Πρέπει να είστε ιδιαίτερα προσεκτικοί όταν μετακινείτε τον βραστήρα εάν περιέχει καυτά τρόφιμα.
12. Μην χρησιμοποιείτε τη συσκευή για διαφορετική χρήση εκτός από εκείνη για την οποία προορίζεται.
13. Η συσκευή αυτή μπορεί να χρησιμοποιηθεί από παιδιά ηλικίας οκτώ ετών και άνω και από άτομα με μειωμένες σωματικές, αισθητήριες ή διανοητικές ικανότητες ή έλλειψη εμπειρίας ή γνώσης εφόσον επιβλέπονται, κατανοούν τους ενδεχόμενους κινδύνους, και τους έχουν δοθεί οδηγίες που αφορούν τη χρήση της συσκευής με ασφαλή τρόπο. Τα παιδιά δεν πρέπει να παίζουν με τη συσκευή. Τα παιδιά δεν πρέπει να καθαρίζουν ή να πραγματοποιούν συντήρηση χρήστη εκτός εάν επιβλέπονται επαρκώς.

- 
- 
- 
14. Κρατήστε τη συσκευή και το καλώδιο μακριά από παιδιά κάτω των οκτώ ετών.
 15. Η συσκευή δεν προορίζεται για λειτουργία μέσω εξωτερικού χρονοδιακόπτη ή χωριστού συστήματος τηλεχειρισμού.
 16. Βάζετε πάντοτε τα υλικά που θα τηγανίσετε στο καλάθι της φριτέζας και αυτό δεν πρέπει να έρχεται σε επαφή με τα θερμαινόμενα στοιχεία.
 17. Μην καλύπτετε τις εισόδους και τις εξόδους του αέρα ενώ η συσκευή βρίσκεται σε λειτουργία.
 18. Μην γεμίζετε το καλάθι της φριτέζας με πολύ λάδι, καθώς αυτό μπορεί να προκαλέσει κίνδυνο πυρκαγιάς.
 19. Μην αγγίζετε ποτέ το εσωτερικό της συσκευής ενώ αυτή βρίσκεται σε λειτουργία.
 20. Μην χρησιμοποιείτε τη συσκευή εάν υπάρχει ζημιά στο φινιρίσμα, στο καλώδιο τροφοδοσίας ή σε άλλα εξαρτήματα. Το κύριο καλώδιο τροφοδοσίας δεν πρέπει να στερεώνεται ή να αντικαθίσταται από κανένα άτομο που δεν είναι εξουσιοδοτημένο να πραγματοποιεί τέτοιες διαδικασίες.
 21. Μην συνδέετε τη συσκευή στην πρίζα και μη χρησιμοποιείτε τον πίνακα ελέγχου με βρεγμένα χέρια.
 22. Μην τοποθετείτε τη συσκευή σε τοίχο ή σε επαφή με άλλες συσκευές. Αφήστε τουλάχιστον 10 cm ελεύθερο χώρο στο πάνω και στο πίσω μέρος καθώς και στα πλαϊνά μέρη της συσκευής.
 23. Μην αφήνετε τη συσκευή χωρίς επίβλεψη όταν βρίσκεται σε λειτουργία.
 24. Κατά το τηγάνισμα με ζεστό αέρα, απελευθερώνεται ζεστός ατμός μέσω των εξόδων του αέρα. Κρατήστε τα χέρια και το πρόσωπό σας σε ασφαλή απόσταση από τον ατμό και τις εξόδους. Επίσης, προσέχετε τον καυτό ατμό και τον αέρα όταν αφαιρείτε το καλάθι της φριτέζας από τη συσκευή. Οι οποιοσδήποτε προσβάσιμες επιφάνειες μπορεί να ζεσταθούν κατά τη χρήση.
 25. Αποσυνδέστε αμέσως τη συσκευή από την πρίζα αν αρχίσει να βγάζει σκούρο καπνό. Περιμένετε να σταματήσει το κάπνισμα προτού αφαιρέσετε το καλάθι της φριτέζας από τη συσκευή.
 26. Εάν η συσκευή χρησιμοποιηθεί ακατάλληλα ή για εμπορικούς ή ημιεμπορικούς σκοπούς ή δεν χρησιμοποιηθεί σύμφωνα με αυτές τις οδηγίες, η εγγύηση θα ακυρωθεί και ο κατασκευαστής μπορεί να αρνηθεί οποιαδήποτε ευθύνη για ζημιές που προκλήθηκαν.
 27. Αυτή η συσκευή προορίζεται για χρήση σε οικιακές και παρόμοιες εφαρμογές, όπως:
 - Χώρους κουζίνας προσωπικού σε καταστήματα, γραφεία και άλλα περιβάλλοντα εργασίας·
 - Αγκοκτήματα·
 - Από πελάτες σε ξενοδοχεία, μοτέλ και άλλα περιβάλλοντα οικιστικού τύπου·
 - Περιβάλλοντα τύπου bed and breakfast.

ΦΥΛΑΞΤΕ ΑΥΤΕΣ ΤΙΣ ΟΔΗΓΙΕΣ ΓΙΑ ΜΕΛΛΟΝΤΙΚΗ ΑΝΑΦΟΡΑ

ΓΙΑ ΟΙΚΙΑΚΗ ΧΡΗΣΗ ΜΟΝΟ

GR

ΠΕΡΙΓΡΑΦΗ ΤΩΝ ΕΞΑΡΤΗΜΑΤΩΝ

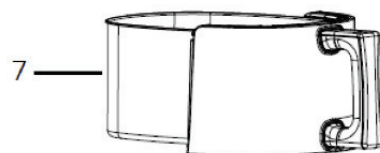
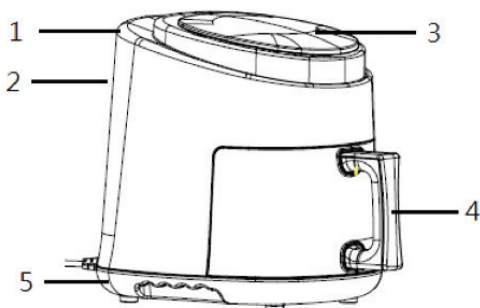

1. Κύριο σώμα
2. Έξοδος αέρα
3. Πίνακας ελέγχου
4. Χειρολαβή
5. Βάση
6. Δίσκος φριτέζας
7. Καλάθι φριτέζας

ΠΙΝΑΚΑΣ ΕΛΕΓΧΟΥ

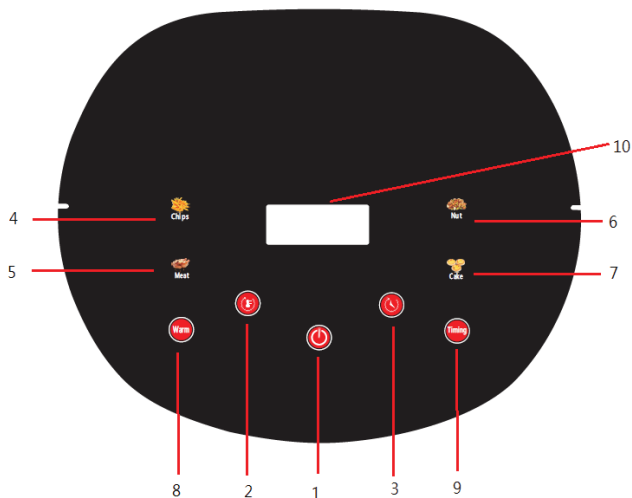

1. Ενεργοποίηση / Απενεργοποίηση
2. Θερμοκρασία +/-
3. Χρόνος +/-
4. Τηγανιτές πατάτες
5. Κρέας
6. Ξηροί καρποί
7. Κέικ
8. Διατήρηση ζεστού φαγητού
9. Ορισμός χρόνου έναρξης
10. Οθόνη

GR





ΠΡΙΝ ΑΠΟ ΤΗΝ ΠΡΩΤΗ ΧΡΗΣΗ

1. Αφαιρέστε όλα τα υλικά συσκευασίας
2. Αφαιρέστε όλα τα στίκερ και τις ετικέτες από τη συσκευή (Εξαιρείται η ετικέτα για την τάση του ρεύματος).
3. Καθαρίστε όλα τα μέρη για να αφαιρέσετε τυχόν σκόνη ή υπολείμματα κατασκευής.
4. Πλύνετε καλά όλα τα αφαιρούμενα μέρη στο χέρι με ζεστό νερό, απορρυπαντικό και ένα μη λειαντικό σφουγγάρι. Μη βυθίζετε το κύριο σώμα σε νερό. Σκουπίστε με ένα υγρό πανί.
ΠΑΡΑΚΑΛΕΙΣΤΕ ΝΑ ΛΑΒΕΤΕ ΥΠΟΨΗ ΣΑΣ: Όλα τα εξαρτήματα ΔΕΝ πλένονται στο πλυντήριο πιάτων.
5. Σκουπίστε το εσωτερικό και το εξωτερικό της συσκευής με ένα υγρό πανί.
6. Στεγνώστε καλά όλα τα μέρη της Health Fryer σας. Όταν αντικαθιστάτε το καλάθι της φριτέζας, βεβαιωθείτε ότι είναι σωστά ευθυγραμμισμένο.
7. Χρησιμοποιήστε τη συσκευή σε μια οριζόντια, επίπεδη και σταθερή επιφάνεια ανθεκτική στη θερμότητα, μακριά από πηγή θέρμανσης και όπου δεν μπορεί να πιστωθεί από το νερό.



ΤΡΟΠΟΣ ΧΡΗΣΗΣ

Οδηγίες χρήσης

1. Τοποθετήστε τη συσκευή σε επίπεδη επιφάνεια. Τοποθετήστε το καλάθι μέσα στον κάδο της φριτέζας.
2. Τοποθετήστε τα υλικά στον κάδο και τοποθετήστε τον σωστά στο εσωτερικό της φριτέζας. Συμβουλή: Μπορείτε να προθερμάνετε τον κάδο της φριτέζας χωρίς φαγητό αν κρίνεται απαραίτητο.
3. Συνδέστε την παροχή ρεύματος και θα ανάψει το . Η συσκευή θα μεταβεί σε κατάσταση αναμονής. Πιέστε απαλά το  για να ξεκινήσει.

4 λειτουργίες μαγειρέματος:

Η συσκευή διαθέτει τις λειτουργίες «Τηγανιτές πατάτες», «Κρέας», «Ξηροί καρποί» και «Κέικ».

Πατήστε την επιθυμητή λειτουργία για να ξεκινήσετε το μαγείρεμα. Εάν τα υλικά σας δεν εντάσσονται σε καμία από τις παραπάνω κατηγορίες, μπορείτε να προσαρμόσετε τη θερμοκρασία και τον χρόνο στην επιθυμητή ρύθμιση πατώντας το πλήκτρο ρύθμισης θερμοκρασίας  και το πλήκτρο ρύθμισης χρόνου .

Πλήκτρο ρύθμισης θερμοκρασίας:

Πατήστε το  για να αυξήσετε τη θερμοκρασία. Πρόκειται για ένα πλήκτρο που πατώντας το πολλές φορές σας δίνει τη δυνατότητα επαναφοράς στην αρχική θερμοκρασία. Πιο συγκεκριμένα, η θερμοκρασία θα επιστρέψει στη χαμηλότερη ρύθμιση αμέσως μετά την επίτευξη της υψηλότερης ρύθμισης. Κάθε πάτημα του πλήκτρου αυξάνει τη θερμοκρασία κατά 5°C. Μπορείτε επίσης να επιταχύνετε τη διαδικασία ρύθμισης κρατώντας πατημένο το πλήκτρο θερμοκρασίας για να αυξήσετε τη θερμοκρασία με ταχύτερο ρυθμό.



Πλήκτρο ρύθμισης χρόνου:

Πατήστε το  για να αυξήσετε τον χρόνο μαγειρέματος. Πρόκειται για ένα πλήκτρο που πατώντας το πολλές φορές σας δίνει τη δυνατότητα επαναφοράς στον αρχικό χρόνο. Πιο συγκεκριμένα, ο χρόνος θα επιστρέψει στη χαμηλότερη ρύθμιση αμέσως μετά την επίτευξη της υψηλότερης ρύθμισης. Κάθε πάτημα του πλήκτρου αυξάνει το χρόνο κατά 1 λεπτό. Μπορείτε επίσης να επιταχύνετε τη διαδικασία ρύθμισης κρατώντας πατημένο το πλήκτρο χρόνου ώστε να αυξάνεται 5 λεπτά ανά βήμα.

Διατήρηση ζεστού φαγητού:

Πατήστε το πλήκτρο «Διατήρηση ζεστού φαγητού» για να διατηρήσετε το φαγητό σας ζεστό στους 60°C έως και 2 ώρες.

Ρύθμιση χρόνου για καθυστέρηση έναρξης μαγειρέματος:

Αφού ρυθμίσετε τη θερμοκρασία και τον χρόνο μαγειρέματος, μπορείτε να καθυστερήσετε την έναρξη από 30 λεπτά έως 24 ώρες, πατώντας το πλήκτρο «Ορισμός χρόνου έναρξης». Η επιλεγμένη λειτουργία μαγειρέματος και το πλήκτρο «Ορισμός χρόνου έναρξης» θα αναβοσβήνουν και ο προκαθορισμένος χρόνος θα εμφανίζεται στην οθόνη.

Λειτουργία	Προκαθορισμένη θερμοκρασία (°C)	Προκαθορισμένος χρόνος (λεπτά)	Προσαρμοσμένο εύρος θερμοκρασίας	Προσαρμοσμένο εύρος χρόνου
Τηγανιτές πατάτες	180°C	40	80-210°C	5-65
Κρέας	200°C	35	80-210°C	5-60
Ξηροί καρποί	185°C	15	80-210°C	5-45
Κέικ	190°C	15	80-210°C	5-40
Διατήρηση ζεστού φαγητού	60°C	5	Δ/Ε	5-120
Ορισμός χρόνου έναρξης	Δ/Ε	Δ/Ε	Δ/Ε	30 λεπτά με 24 ώρες

ΚΑΘΑΡΙΣΜΟΣ ΚΑΙ ΦΡΟΝΤΙΔΑ

Καθάρισμα

1. Καθαρίστε τη συσκευή μετά από κάθε χρήση.
2. Αφαιρέστε το φινι από την πρίζα και αφήστε τη συσκευή να κρυώσει πριν την καθαρίσετε. Συμβουλή: Αφαιρέστε το καλάθι της φριτέζας από τη συσκευή για να βοηθήσετε τη φριτέζα να κρυώσει πιο γρήγορα.

GR

3. Καθαρίστε το καλάθι της φριτέζας με ζεστό νερό, λίγο υγρό απορρυπαντικό και ένα μη λειαντικό σφουγγάρι.
4. Σκουπίστε το εξωτερικό της συσκευής με ένα υγρό πανί.
5. Μπορείτε να χρησιμοποιήσετε υγρό απολίπανσης για να αφαιρέσετε τυχόν εναπομείναντες ακαθαρσίες.

Συμβουλή: Εάν έχουν κολλήσει ακαθαρσίες στο κάτω μέρος του καλάθιου της φριτέζας, γεμίστε το καλάθι της φριτέζας με ζεστό νερό που έχει λίγο υγρό απορρυπαντικού.

Αποθήκευση

1. Αποσυνδέστε τη συσκευή από την πρίζα και αφήστε την να κρυώσει εντελώς πριν την αποθηκεύσετε. Βεβαιωθείτε ότι όλα τα μέρη είναι καθαρά και στεγνά. Αποθηκεύστε τη φριτέζα ζεστού αέρα σε στεγνό μέρος.
2. Μην τοποθετείτε βαριά αντικείμενα πάνω από τη φριτέζα ζεστού αέρα κατά τη διάρκεια της αποθήκευσης, γιατί μπορεί να της προκαλέσετε ζημιά.

ΔΙΑΘΕΣΗ



Η σήμανση αυτή υποδεικνύει ότι το προϊόν αυτό δεν πρέπει να απορρίπτεται με άλλα οικιακά απόβλητα σε ολόκληρη την ΕΕ. Για να αποφευχθεί πιθανή βλάβη στο περιβάλλον ή στην ανθρώπινη υγεία από ανεξέλεγκτη διάθεση απορριμμάτων, παρακαλείστε να το διαχωρίσετε από άλλα είδη απορριμμάτων και να το ανακυκλώσετε με υπευθυνότητα ώστε να προωθήσετε τη συνεχιζόμενη επαναχρησιμοποίηση υλικών πόρων. Για να επιστρέψετε τη χρησιμοποιημένη συσκευή σας, χρησιμοποιήστε τα συστήματα επιστροφής και συλλογής ή επικοινωνήστε με το κατάστημα λιανικής πώλησης απ' όπου αγοράστηκε το προϊόν. Μπορούν να πάρουν το προϊόν αυτό για ασφαλή περιβαλλοντική ανακύκλωση.

ΠΛΗΡΟΦΟΡΙΕΣ ΚΑΙ ΕΞΥΠΗΡΕΤΗΣΗ

Εάν έχετε ερωτήσεις ή απορίες σχετικά με το προϊόν σας, επισκεφθείτε τον ιστότοπό μας:



 <https://info.westinghousehomeware.com/>

Σύμφωνα με την πολιτική μας για συνεχή ανάπτυξη προϊόντων, διατηρούμε το δικαίωμα να αλλάξουμε τις προδιαγραφές του προϊόντος, της συσκευασίας και της τεκμηρίωσης χωρίς προηγούμενη ειδοποίηση.

Аэрогриль

МЕРЫ ПРЕДОСТОРОЖНОСТИ

При использовании электрических приборов всегда следует соблюдать основные меры безопасности, в том числе указанные ниже.

1. Ознакомьтесь с инструкциями в полном объеме. Убедитесь, что напряжение, указанное на приборе, соответствует напряжению местной сети.
2. Не прикасайтесь к горячим поверхностям.
3. Для предотвращения поражения электрическим током не погружайте в воду шнур, вилку или прибор, содержащий электрические компоненты и нагревательные элементы, и не мойте их под проточной водой.
4. **ПРЕДУПРЕЖДЕНИЕ.** Данный электрический прибор содержит нагревательные элементы. Поверхности других компонентов, не являющихся функциональными элементами, также могут нагреваться до высокой температуры. Поскольку разные люди по-разному реагируют на повышенную температуру, следует использовать этот прибор, **СОБЛЮДАЯ ОСТОРОЖНОСТЬ.** Прикасаясь к прибору, используйте ручку или средства защиты от высоких температур, например, перчатки. Перед прикосновением к поверхности прибора, подождите, пока он остынет.
5. Отсоедините прибор от настенной розетки, если он не используется, а также перед очисткой. Подождите пока он остынет перед монтажом или демонтажом деталей. Для безопасного выполнения операций с прибором и его очистки требуется, чтобы он остыл в течение примерно 30 минут. Чтобы отключить прибор от источника питания, сначала выключите его, а затем извлеките вилку из настенной розетки.
6. Если сетевой шнур поврежден, он подлежит замене изготовителем, уполномоченным представителем сервисной организации или аналогичным квалифицированным персоналом, чтобы исключить угрозу безопасности.
7. Использование дополнительных присоединяемых принадлежностей не рекомендуется изготовителем прибора и может привести к нанесению телесных повреждений.
8. Не используйте прибор на открытом воздухе.
9. Не допускайте провисания шнура над краем стола или основания либо прикосновения шнура к горячим поверхностям.
10. Не ставьте прибор на горячую газовую или электрическую плиту либо нагретую печь или вблизи них.
11. Соблюдайте исключительную осторожность при перемещении прибора, содержащего горячий продукт.
12. Использовать прибор следует только по его назначению.
13. Данный прибор может использоваться детьми возрастом от восьми лет и лицами с ограниченными физическими, сенсорными или психическими возможностями либо лицами, не имеющими достаточного опыта и знаний, если они находятся под присмотром, осознают риски, связанные с этим, и получили инструкции по безопасному использованию прибора. Детям запрещается играть с прибором. Детям не разрешается выполнять очистку или обслуживание прибора, если они не находятся

RU

- под надлежащим присмотром.
14. Храните прибор и сетевой шнур в месте, недоступном для детей возрастом менее восьми лет.
 15. Прибор не предназначен для функционирования под управлением внешнего таймера или отдельной системы дистанционного управления.
 16. Всегда помещайте ингредиенты, предназначенные для жарения, в жарочную корзину и не допускайте их соприкосновения с нагревательными элементами.
 17. Не закрывайте отверстия для впуска и выпуска воздуха во время работы прибора.
 18. Не заполняйте жарочную корзину слишком большим количеством масла, поскольку это может привести к возникновению пожара.
 19. Никогда не прикасайтесь к внутренним поверхностям прибора во время работы.
 20. Не используйте прибор в случае повреждения вилки, сетевого шнура или других компонентов. Ремонтировать или производить замену основного кабеля питания разрешается только лицам, которые уполномочены выполнять такие работы.
 21. Не подключайте прибор к сети и не настраивайте панель управления, если у вас влажные руки.
 22. Не устанавливайте прибор вплотную к стене или к другим приборам. Оставьте, минимум, 10 см свободного пространства над прибором, с задней стороны и боковых сторон прибора.
 23. Не оставляйте работающий прибор без присмотра.
 24. Во время жарения при помощи горячего воздуха через отверстия для выхода воздуха проходит горячий пар. Держите руки и лицо на безопасном расстоянии от пара и отверстий для выхода воздуха. Кроме того, соблюдайте осторожность, чтобы не попасть в зону действия горячего пара и горячего воздуха, когда извлекаете жарочную корзину из прибора. Во время работы любая доступная поверхность прибора может нагреваться.
 25. Незамедлительно извлеките вилку из розетки, если увидите черный дым, выделяющийся из прибора. Подождите, пока выделение дыма прекратится, прежде чем извлекать жарочную корзину из прибора.
 26. При ненадлежащей эксплуатации прибора или использовании для коммерческих или полукommerческих целей либо в случае нарушения инструкций, указанных в настоящем документе, гарантия аннулируется, и изготовитель имеет право отказаться от ответственности за повреждения, которые могут возникнуть в результате этого.
 27. Данный прибор предназначен для бытового использования и применения в аналогичных целях, например:
 - в помещениях для приема пищи магазинов, учреждений и других производственных предприятий;
 - на фермах;
 - в номерах гостиниц, мотелей и других категорий жилья;
 - в мини-гостиницах, предоставляющих ночлег и завтрак.

**СОХРАНИТЕ НАСТОЯЩЕЕ РУКОВОДСТВО
НА БУДУЩЕЕ В КАЧЕСТВЕ СПРАВОЧНОГО
МАТЕРИАЛА ТОЛЬКО ДЛЯ БЫТОВОГО
ИСПОЛЬЗОВАНИЯ**

RU

ОПИСАНИЕ КОМПОНЕНТОВ

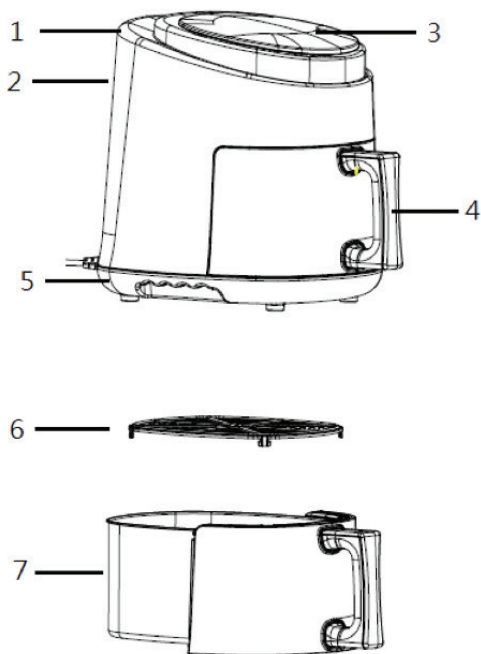

1. Основной элемент корпуса
2. Отверстие для выхода воздуха
3. Панель управления
4. Ручка
5. Основание
6. Жарочная решетка
7. Жарочная корзина

ПАНЕЛЬ УПРАВЛЕНИЯ

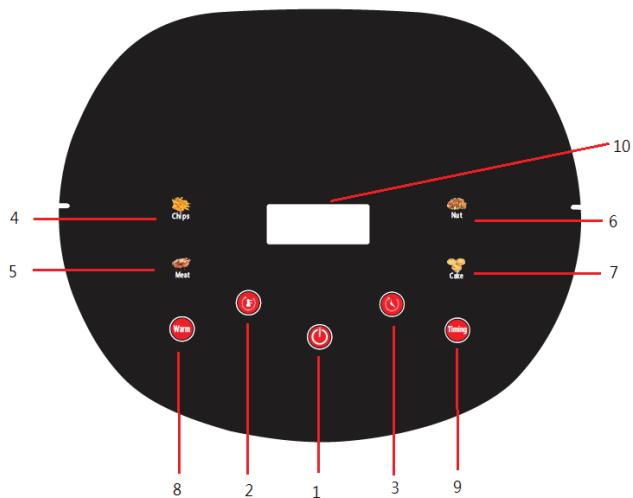

1. Вкл./выкл.
2. Температура +/-
3. Время +/-
4. Чипсы
5. Мясо
6. Орехи
7. Кекс
8. Подогрев
9. Таймер
10. Дисплей



RU

ПОДГОТОВКА К ПЕРВОМУ ИСПОЛЬЗОВАНИЮ

1. Полностью снимите упаковку.
2. Снимите с прибора все наклейки и маркировку (кроме паспортной таблички).
3. Очистите все компоненты для удаления пыли или остатков производственных загрязнений.
4. Тщательно промойте все съемные элементы вручную горячей водой с использованием моющей жидкости и неабразивной губки. Не погружайте основной элемент корпуса в воду. Протрите влажной тканью.
ОБРАТИТЕ ВНИМАНИЕ. Все компоненты прибора НЕ предназначены для мытья в посудомоечной машине.
5. Протрите внутренние и наружные поверхности прибора влажной тканью.
6. Тщательно просушите все компоненты «приготавливающего здоровую пищу» гриля. Устанавливая жарочную корзину, убедитесь, что она правильно ориентирована.
7. Установите прибор на плоском горизонтальном устойчивом термостойком основании, на расстоянии от источника тепла, в месте защищенном от попадания воды.



ПОРЯДОК ИСПОЛЬЗОВАНИЯ

Инструкции по эксплуатации

1. Установите прибор на плоской поверхности. Поставьте жарочную пластину в жарочную корзину.
2. Поместите ингредиенты в жарочную корзину и правильно установите ее.
Полезная информация: если необходимо, можно предварительно подогреть жарочную корзину без продуктов.
3. Подключите прибор к источнику питания — включится световой индикатор кнопки . Прибор перейдет в режим ожидания. Осторожно нажмите кнопку , чтобы включить прибор.

4 режима приготовления

Предусмотрены режимы «Чипсы», «Мясо», «Орехи» и «Кекс». Нажмите кнопку требуемого режима, чтобы начать приготовление.

Если используемые вами ингредиенты не относятся к какому-либо из указанных выше режимов, можете установить требуемое значение температуры и времени, нажав кнопки установки температуры  и времени .

Кнопка установки температуры

Нажмите кнопку , чтобы увеличить значение температуры. Это кнопка циклического действия: после достижения максимальной величины температура возвращается к минимальному значению. При каждом нажатии на кнопку значение температуры увеличивается на 5 °С. Можно также ускорить процесс, удерживая кнопку установки температуры в нажатом состоянии, чтобы скорее повысить значение температуры.

Кнопка установки времени

Нажмите кнопку , чтобы увеличить время приготовления. Это кнопка циклического действия: после достижения максимальной величины время возвращается к минимальному значению. При каждом нажатии на кнопку значение времени увеличивается на 1 минуту. Можно также ускорить процесс, удерживая кнопку установки времени в нажатом состоянии, чтобы на каждом шаге значение времени увеличивалось на 5 минут.

Подогрев

Нажмите кнопку «Подогрев», чтобы поддерживать температуру продукта на уровне 60 °C в течение интервала до 2 часов.

Предварительная установка момента начала приготовления

После установки температуры и времени приготовления можно отложить время начала приготовления на период от 30 минут до 24 часов, нажав кнопку «Таймер». Подсветка выбранного режима приготовления и кнопки «Таймер» будет мигать, а предварительно установленное время будет отображаться на дисплее.

Функциональная кнопка	Стандартная температура, °C	Стандартное время, мин	Регулируемый диапазон температуры	Регулируемый диапазон времени
Чипсы	180°C	40	80-210°C	5-65
Мясо	200°C	35	80-210°C	5-60
Орехи	185°C	15	80-210°C	5-45
Кекс	190°C	15	80-210°C	5-40
Подогрев	60°C	5	Неприменимо	5-120
Таймер	Неприменимо	Неприменимо	Неприменимо	От 30 мин до 24 ч

ОЧИСТКА И УХОД

Уборка

1. Очистите прибор после каждого цикла использования.
2. Извлеките вилку из настенной розетки и подождите, пока прибор остынет перед очисткой.
Полезная информация. Извлеките жарочную корзину из прибора, чтобы аэрогриль скорее остыл.
3. Очистите жарочную корзину с использованием горячей воды, некоторого количества моющего средства и неабразивной губки.
4. Протрите внешнюю поверхность прибора влажной тканью.

5. Для удаления оставшихся загрязнений можно использовать обезжиривающую жидкость. Полезная информация. Если загрязнения прилипли ко дну жарочной корзины, наполните корзину горячей водой, добавив в нее немного моющей жидкости.

Хранение

1. Отключите прибор от сети и дайте ему полностью остыть перед помещением на хранение. Убедитесь, что все компоненты чистые и сухие. Храните аэрогриль в сухом помещении.
2. Не кладите тяжелые предметы на аэрогриль во время хранения. Это может привести к повреждению прибора.

УТИЛИЗАЦИЯ



Эта маркировка указывает, что в ЕС данное изделие запрещается утилизировать совместно с обычными бытовыми отходами. Чтобы исключить возможное нанесение ущерба окружающей среде или здоровью людей вследствие неконтролируемой утилизации отходов, отправляйте отходы на вторичную переработку для обеспечения экологически безопасного повторного использования материальных ресурсов. Для возврата прибора, срок эксплуатации которого истек, воспользуйтесь системой возврата или сбора старых изделий или обратитесь к предприятию розничной торговли, где вы приобрели это изделие. Предприятие может принять изделие, чтобы осуществить экологически безопасную утилизацию.

ИНФОРМАЦИЯ И ОБСЛУЖИВАНИЕ

Если у вас возникли вопросы или проблемы, касающиеся имеющегося у вас изделия, обратитесь к нашему веб-сайту:



 <https://info.westinghousehomeware.com/>

В соответствии с нашей политикой постоянного развития линейки изделий мы оставляем за собой право на изменение технических характеристик изделия, упаковки и документации без предварительного уведомления.



 and Westinghouse are trademarks of Westinghouse Electric Corporation.
Used under license by Westinghouse Homeware (HK) Co. All Rights Reserved.